

# Bushnell® GOLF



# A1-SLOPE™

Scan the code to download the Bushnell Golf Mobile app and register your A1 Slope Laser Rangefinder.

Android and Google Play are registered trademarks of Google Inc. in the United States and other countries. iPhone and Apple Store are trademarks of Apple Inc., registered in the U.S. and other countries. Other names may be trademarks of their respective owners.

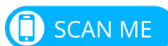

Click on each topic in the Table of Contents to go directly to it.

## **TABLE OF CONTENTS**

<b><u>INTRODUCTION</u></b>	<b><u>3</u></b>
<b><u>PARTS GUIDE</u></b>	<b><u>3</u></b>
<b><u>DISPLAY INDICATORS</u></b>	<b><u>3</u></b>
<b><u>BATTERY LEVEL INDICATOR</u></b>	<b><u>4</u></b>
<b><u>BASIC OPERATION</u></b>	<b><u>4</u></b>
<b><u>ADJUSTING THE EYEPIECE</u></b>	<b><u>4</u></b>
<b><u>ACTIVE LASER</u></b>	<b><u>4</u></b>
<b><u>USING SETUP MODE</u></b>	<b><u>4</u></b>
<b><u>SETTING DISTANCE UNITS (Y OR M)</u></b>	<b><u>4</u></b>
<b><u>TURNING SLOPE ON AND OFF</u></b>	<b><u>4</u></b>
<b><u>VIEW SOFTWARE VERSION</u></b>	<b><u>4</u></b>
<b><u>SLOPE TECHNOLOGY</u></b>	<b><u>4</u></b>
<b><u>THE ADVANTAGE OF SLOPE +/-</u></b>	<b><u>5</u></b>
<b><u>CLEANING AND GENERAL CARE</u></b>	<b><u>5</u></b>
<b><u>TROUBLESHOOTING</u></b>	<b><u>5</u></b>
<b><u>TECHNICAL SPECIFICATIONS</u></b>	<b><u>6</u></b>
<b><u>WARRANTY</u></b>	<b><u>6</u></b>

## **LANGUAGE**

<b><u>FRANÇAIS</u></b>	<b><u>7</u></b>
<b><u>ESPAÑOL</u></b>	<b><u>11</u></b>
<b><u>DEUTSCH</u></b>	<b><u>15</u></b>
<b><u>ITALIANO</u></b>	<b><u>19</u></b>
<b><u>PORTUGUÊS</u></b>	<b><u>23</u></b>
<b><u>DANSK</u></b>	<b><u>27</u></b>
<b><u>SVENSKA</u></b>	<b><u>31</u></b>

## INTRODUCTION

Congratulations on purchasing your new A1 Slope Laser Rangefinder from Bushnell Golf. You are joining 98.6% of Tour players that trust their games to Bushnell Golf. The A1 Slope is packed with features including Bushnell Patented Slope Technology, Rechargeable battery, and IPX6. The small lightweight design makes this Laser Rangefinder a perfect companion for all golfers on the course.

**WARNING: AS WITH ANY LASER DEVICE, IT IS NOT RECOMMENDED TO DIRECTLY VIEW THE EMISSIONS FOR LONG PERIODS WITH MAGNIFIED LENSES.**

## PARTS GUIDE

- A. Mode Button
- B. Power/Fire Button
- C. Eyepiece Diopter Dial
- D. Charging Port



*BITE Enabled Silicone Sleeve, Carrying Case, USB-C Charging Cord and Lens Cleaning Cloth included.*



## DISPLAY INDICATORS

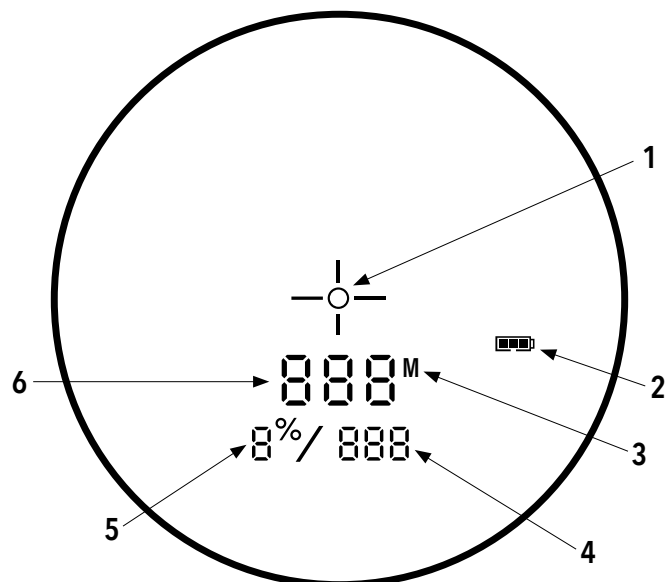

The A1 Slope display incorporates the following indicators:

- 1. Aiming Circle (surrounding crosshairs indicate laser transmission)
- 2. Battery Level
- 3. Distance Units (Yards/Meters)
- 4. "Play As" Distance, based on Slope
- 5. Slope (% grade)
- 6. Line of Sight Distance / Primary Display



## BATTERY LEVEL INDICATOR

The Battery Indicator shows the remaining power level:

- Full charge 
- Approx. 2/3 battery life remaining 
- Approx. 1/3 battery Life remaining 
- Battery Indicator Blinks - Unit needs recharging.

## BASIC OPERATION

While looking through the A1 Slope, depress the Power/Fire button (B) once to activate the display. If the display icons and numbers are blurry, rotate the eyepiece (C) in either direction until they are in focus (see "Adjusting the Eyepiece" below).

1. Place the aiming circle (center of the display) over a target at least 5 yards away. Press and hold the Power/Fire button until the "line of sight" distance displays near the bottom of the display. Crosshairs surrounding the aiming circle indicate that the laser is transmitted.
2. After a range is acquired and displayed, you can release the Power/Fire button. The crosshairs surrounding the aiming circle will disappear once the Power/Fire button is released (i.e., the laser is no longer transmitting).
3. Once activated, the display will remain visible and display the last distance measurement for 10 seconds. Press the Power/Fire button again to range to a new target. The maximum time the laser is transmitted (active) is 5 seconds. To re-fire, press the button down again.

## ADJUSTING THE EYEPIECE

The A1 Slope is equipped with an adjustable Fast Focus eyepiece diopter dial (+/- 3.5 diopter adjustment) that allows you to focus the displayed data and icons relative to the viewed image from the monocular optics. Rotate the eyepiece until the display is in focus.

## ACTIVE LASER

Crosshairs surrounding the aiming circle indicate that the laser is transmitted. Once a range is acquired, you can release the Power/Fire button. The crosshairs surrounding the circle will disappear once the Power/Fire button is released (i.e., the laser is not transmitting).

## USING SETUP MODE

### SETTING DISTANCE UNITS (Y OR M)

Press and hold the Mode button (A) to enter SETUP Mode. Meters are the default setting. Once the "Y" is blinking, press the mode button to cycle between yards/meters. Press the Power/Fire button (B) to confirm selection. After completing this setting, the next setting will be "Turning Slope On and Off".

### TURNING SLOPE ON AND OFF

Press and hold the Mode button (A) to enter SETUP Mode. The Primary Display (6) will display "On" or "OFF" when the Mode button is pressed. Press the Power/Fire button (B) to confirm selection.

### VIEW SOFTWARE VERSION

When the SETUP and ABOUT icons are visible the software version is shown. In this example, the software version is 1.0.34. Press the power button to return to normal operation.

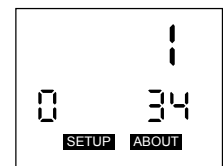

## SLOPE TECHNOLOGY

The Slope +/- mode will automatically compute an angle compensated range based on distance and Slope determined by the laser rangefinder and built-in inclinometer. This data is combined with internal algorithmic formulas dealing with average club use and ball trajectories. The angle compensated range provides direction on how to play the shot (i.e., add distance if an incline, subtract distance if a decline).

## HOW TO USE SLOPE +/-

Press the Power/Fire button to obtain the distance to the flag or other objects. Once the range is displayed, release the Power/Fire button. Once the Power/Fire button is released, the grade percentage and compensated range will be displayed beneath the standard distance in the second row of numbers.

For example, if the true distance is 160 yards, but with a slope of +6 percent, the Slope compensated ("play-as") range is 168 yards. The display would show this (right):

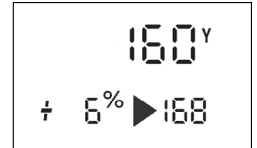

## THE ADVANTAGE OF SLOPE +/-

The distance to the black flag in the drawing (see below) is 160 yards. It is also 160 yards to the red flag, although it is on a slope with a 6% grade (uphill incline). However, if a golfer were to play this hole as 160 yards, the ball (X) would fall short of the hole/flag if slope was not taken into account. Therefore, due to the slope, it should be played as a 168 yard shot. This distance displays the "play as" distance below the line of sight distance.

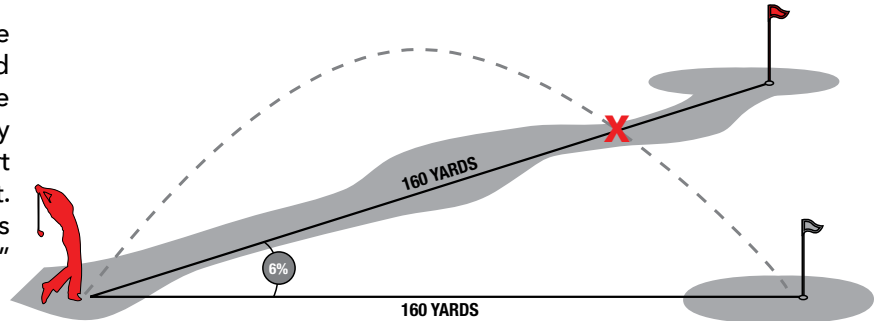

## CLEANING AND GENERAL CARE

Your Bushnell A1 Slope laser rangefinder lenses are fully multi-coated for the highest light transmission. However, as with multi-coated optics, take special care to clean the lenses. Follow these tips for proper lens cleaning:

- Blow away any dust or debris on the lens (or use a soft lens brush).
- To remove dirt or fingerprints, clean with the supplied microfiber cloth rubbing in a circular motion. Using a coarse cloth or unnecessary rubbing may scratch the lens surface and cause permanent damage. The included washable microfiber cleaning cloth is ideal for cleaning your optics. First, breathe lightly on the lens to provide slight moisture, then gently rub the lens with the microfiber cloth.
- For a more thorough cleaning, photographic lens tissue and photographic-type lens cleaning fluid or isopropyl alcohol may be used. Always apply the fluid to the cleaning cloth - never directly on the lens.
- The rangefinder is water resistant but should not be exposed to heavy rain or other direct streams of water and will not withstand submersion in water or other liquids.



**CAUTION:** Use caution to avoid direct sunlight into the eyepiece to prevent damage to the display/internal components. When using the BITE magnet to attach the device to a cart bar or frame, tilt the device so the eyepiece aims towards the ground, not pointed upwards towards the sun. When you are not using the device, please store it in the case for additional protection.

## TROUBLESHOOTING

**NEVER DISASSEMBLE YOUR LASER RANGEFINDER. IRREPARABLE DAMAGE CAN RESULT FROM UNAUTHORIZED SERVICE ATTEMPTS, VOIDING THE WARRANTY.**

If the unit does not turn on or the display does not illuminate:

- Depress Power/Fire button.

If the unit powers down (the display goes blank when attempting to power the laser):

- The battery is either weak or low quality. Recharge unit with power cord provided.

If target range cannot be obtained:

- Ensure the display is illuminated.
- Make sure that the Power/Fire button is being depressed.
- Ensure that nothing, such as your hand or finger, is blocking the objective lenses (lenses closest to the target) that emit and receive the laser pulses.
- Make sure the unit holds steady while depressing the Power/Fire button.

**NOTE:** The last range reading does not need to be cleared before ranging another target. Aim at the new target using the display reticle, depress the Power/Fire button, and hold until the new range reading is displayed.

## TECHNICAL SPECIFICATIONS

Dimensions	60 x 36 x 95 mm
Weight	145 g
Ranging Accuracy	Accurate to +/- 1 yd to 350 yds
Range	5-1300 Yards / 5-1189 Meters
Magnification	6x
Objective Diameter	18 mm
Display	LCD
Power Source	Rechargeable internal battery
Field Of View	330 ft. @ 1000 yards / 110 meters @ 1000 meters
Extra Long Eye Relief	16 mm
Exit Pupil	3 mm

## WARRANTY



**WARNING: AS WITH ANY LASER DEVICE, IT IS NOT RECOMMENDED TO DIRECTLY VIEW THE EMISSIONS FOR LONG PERIODS OF TIME WITH A MAGNIFIED LENS.**

### FCC Statement / CAN ICES-003(B)/NMB-003(B)

This device complies with part 15 of the FCC Rules. Operation is subject to the following two conditions: (1) This device may not cause harmful interference, and (2) this device must accept any interference received, including interference that may cause undesired operation.

**WARNING:** Changes or modifications to this unit not expressly approved by the party responsible for compliance could void the user's authority to operate the equipment.

This equipment has been tested and found to comply with the limits for a Class B digital device, pursuant to Part 15 of the FCC Rules. These limits are designed to provide reasonable protection against harmful interference in a residential installation. This equipment generates, uses and can radiate radio frequency energy and, if not installed and used in accordance with the instructions, may cause harmful interference to radio communications. However, there is no guarantee that interference will not occur in a particular installation. If this equipment does cause harmful interference to radio or television reception, which can be determined by turning the equipment off and on, the user is encouraged to try to correct the interference by one or more of the following measures:

- Reorient or relocate the receiving antenna.
- Increase the separation between the equipment and receiver.
- Connect the equipment into an outlet on a circuit different from that to which the receiver is connected.
- Consult the dealer or an experienced radio/TV technician for help.

Shielded interface cable must be used with the equipment in order to comply with the limits for a digital device pursuant to Subpart B of Part 15 of FCC Rules. Specifications and designs are subject to change without any notice or obligation on the part of the manufacturer.

### Disposal of Electric and Electronic Equipment

*(Applicable in the EU and other European countries with separate collection systems)*

This equipment contains electric and/or electronic parts and must therefore not be disposed of as normal household waste. Instead, it should be disposed at the respective collection points for recycling provided by the communities. For you, this is free of charge.

If the equipment contains exchangeable (rechargeable) batteries, these too must be removed before and, if necessary, in turn be disposed of according to the relevant regulations (see also the respective comments in this unit's instructions).

Further information about the subject is available at your community administration, your local waste collection company, or in the store where you purchased this equipment.



### FDA SAFETY

Complies with 21CFR1040.10 and 1040.11 except for conformance with IEC60825-1 Ed.3., as described in Laser Notice 56, dated May 8, 2019.

**Caution:** There are no user controls, adjustments or procedures. Performance of procedures other than those specified herein may result in access to invisible laser light.

This product contains no user serviceable controls.

This product must not be opened or modified by the consumer.

This product must be returned to the manufacturer for service.

Device specifications and design are subject to change without notice or obligation on the part of the manufacturer.

This device contains license-exempt transmitter(s)/receiver(s) that comply with Innovation, Science and Economic Development Canada's license-exempt RSS(s). Operation is subject to the following two conditions:

- (1) This device may not cause interference.
- (2) This device must accept any interference, including interference that may cause undesired operation of the device.

CLASS 1 CONSUMER LASER PRODUCT  
EN 50689:2021



©2024 Bushnell Holdings Inc.  
Bushnell,™, ®, denote trademarks of Bushnell Holdings Inc.  
www.bushnellgolf.com  
9955 Black Mountain Rd., San Diego, CA 92126

<http://bushnellgolf.com/patents>

## INTRODUCTION

Félicitations pour cet achat du nouveau télémètre laser A1 Slope de Bushnell Golf. Vous rejoignez 98,6 % des joueurs qui utilisent la gamme Tour et qui font confiance à Bushnell Golf lors de leurs parties. Le télémètre A1 Slope est riche en fonctionnalités, dont la technologie brevetée Slope de Bushnell, une batterie rechargeable et la norme d'étanchéité IPX6. Grâce à son design compact et léger, il est l'accessoire incontournable de tous les golfeurs sur le parcours.

**ATTENTION : COMME AVEC TOUT APPAREIL LASER, IL N'EST PAS RECOMMANDÉ D'OBSERVER LES ÉMISSIONS PENDANT DES PÉRIODES PROLONGÉES AVEC UNE LENTILLE GROSSISSANTE.**

## GUIDE DES PIÈCES

- A. Bouton Mode
- B. Bouton Marche/ Déclenchement
- C. Commutateur de dioptrie de l'oculaire
- D. Broche de charge

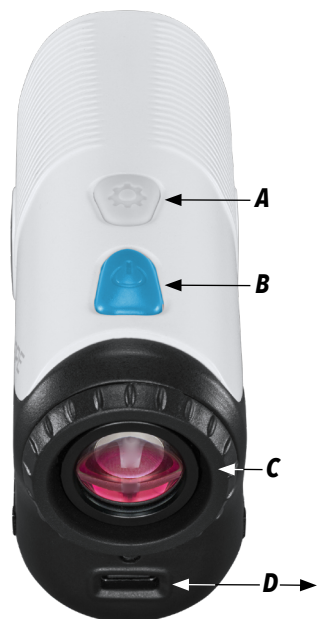

Étui de transport, câble de charge USB-C et chiffon de nettoyage pour objectif inclus.



## INDICATEURS SUR L'ÉCRAN

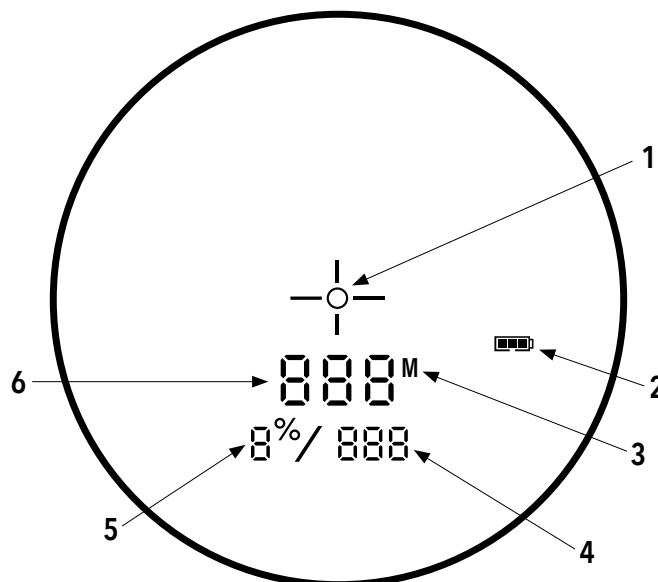

Votre télémètre A1 Slope comprend les indicateurs suivants :

- 1. Cercle de visée (le réticule qui l'entoure indique que le laser est transmis).
- 2. Niveau de charge de la pile
- 3. Unités de distance (yards/mètres)
- 4. Distance compensée (basée sur la pente)
- 5. Pente (%)
- 6. Distance de la ligne de visée/Affichage principal



## INDICATEUR DE CHARGE DE LA BATTERIE

L'indicateur de charge de la batterie indique le niveau de puissance restant :

- Pile chargée 
- Environ 2/3 d'autonomie restants 
- Environ 1/3 d'autonomie restant 
- L'indicateur de charge de la batterie clignote - L'appareil doit être rechargé.

## FONCTIONNEMENT DE BASE

Tout en regardant dans le télémètre A1 Slope, appuyer sur le bouton Marche/Déclenchement (B) pour activer l'écran. Si les icônes et les chiffres affichés sont flous, tourner l'ocilleton (C) dans un sens ou dans l'autre, jusqu'à obtention d'une vision nette (voir la section « Ajuster l'ocilleton » ci-dessous).

1. Placer le cercle de visée (centre de l'écran) sur une cible à une distance d'au moins 5 yards (4,5 mètres). Appuyer sur le bouton Marche/Déclenchement jusqu'à ce que la distance « ligne de visée » s'affiche près du bas de l'écran. Le réticule entourant le cercle de visée indique que le laser est transmis.
2. Une fois la distance obtenue et affichée, relâcher le bouton Marche/Déclenchement. Le réticule entourant le cercle de visée disparaît une fois le bouton Marche/Déclenchement relâché (le laser n'est donc plus transmis).
3. Une fois activé, l'écran reste actif et continue d'afficher la dernière mesure de distance pendant 10 secondes. Appuyer à nouveau sur le bouton Marche/Déclenchement pour obtenir la distance d'une nouvelle cible. La durée maximale de transmission du laser (actif) est de 5 secondes. Pour effectuer à nouveau cette opération, appuyer une nouvelle fois sur le bouton.

## AJUSTEMENT DE L'OCULAIRE

Le télémètre A1 Slope est équipé d'un oculaire Fast Focus réglable (ajustement de +/- 3,5 dioptries) qui vous permet de focaliser les données et les icônes affichées par rapport à l'image visualisée à partir de l'optique monoculaire. Tourner l'oculaire jusqu'à ce que l'affichage soit net.

## LASER ACTIF

Le réticule entourant le cercle de visée indique que le laser est transmis. Une fois la distance relevée, relâcher le bouton Marche/Déclenchement. Le réticule entourant le cercle de visée disparaît une fois le bouton Marche/Déclenchement relâché (c'est-à-dire lorsque le laser n'est plus transmis).

## UTILISATION DU MODE DE CONFIGURATION

### RÉGLAGE DES UNITÉS DE DISTANCE (Y OU M)

Appuyer et maintenir le bouton Mode (A) pour accéder au mode CONFIGURATION. Une fois que le « Y » clignote, appuyer sur le bouton mode pour basculer entre les yards et les mètres. Appuyer sur le bouton Marche/Déclenchement (B) pour confirmer la sélection. Une fois cette étape effectuée, le réglage suivant sera « Activation et désactivation de la pente ».

### ACTIVATION ET DÉSACTIVATION DE LA PENTE

Appuyer et maintenir le bouton Mode (A) pour accéder au mode CONFIGURATION. En appuyant sur le bouton Mode, l'écran principal (6) affiche « Marche » ou « Arrêt ». Appuyer sur le bouton Marche/Déclenchement (B) pour confirmer la sélection.

### AFFICHER LA VERSION DU LOGICIEL

Lorsque les icônes CONFIGURATION et À PROPOS sont visibles, la version du logiciel s'affiche. Dans cet exemple, il s'agit de 1.0.34. Appuyer sur le bouton d'alimentation pour revenir au fonctionnement normal.

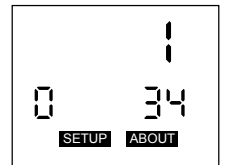

## TECHNOLOGIE SLOPE

Le mode Slope +/- calcule automatiquement une distance compensée par l'angle, en fonction de la distance et de la pente déterminées par le télémètre laser et l'inclinomètre intégré. Ces données sont ensuite associées à des formules algorithmiques internes s'appuyant sur l'utilisation d'un club moyen et sur les trajectoires des balles. La distance compensée par l'angle fournit des indications sur la manière de jouer le coup (par exemple, augmenter la distance en cas de côte, diminuer la distance en cas de pente).



## UTILISATION DE SLOPE +/-

Appuyer sur le bouton Marche/Déclenchement afin d'obtenir la distance jusqu'au drapeau ou autres objets. Une fois la distance affichée, relâcher le bouton Marche/Déclenchement. Une fois le bouton Marche/Déclenchement relâché, le pourcentage de pente et la distance compensée s'afficheront sous la distance standard dans la deuxième ligne de chiffres.

Par exemple, si la distance réelle est de 146 m (160 yards), mais avec une inclinaison de +6 %, la distance « compensée » par l'inclinaison est de 153 m (168 yards). L'écran affichera donc ceci (image de droite) :

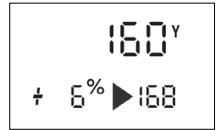

## AVANTAGES DE SLOPE +/-

La distance du drapeau noir du schéma (voir ci-dessous) est de 146 m (160 yards). Elle est également de 146 m (160 yards) jusqu'au drapeau rouge, bien que celui-ci soit situé sur une pente avec une inclinaison de 6 % (ascendante). Cependant, si un golfeur devait jouer ce trou à 146 m (160 yards), la balle (X) n'atteindrait pas le trou/drapeau car la pente n'a pas été prise en compte. En raison de la pente, le tir devrait être joué comme un tir de 154 mètres (168 yards). La distance affiche à présent la distance compensée sous la ligne de la distance de visée.

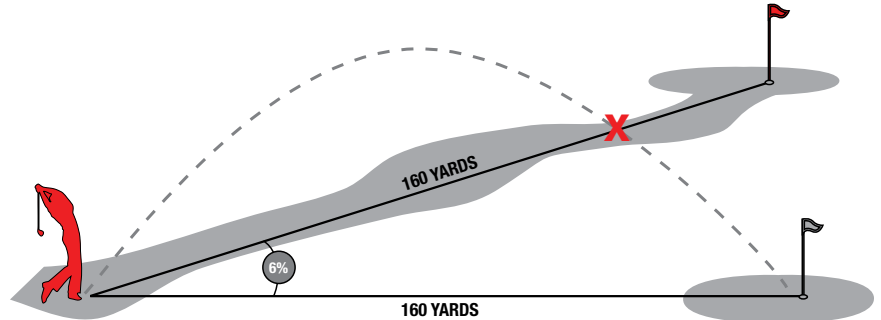

## NETTOYAGE ET ENTRETIEN GÉNÉRAL

Les lentilles du télémètre laser A1 Slope sont entièrement revêtues avec un traitement multicouche pour une transmission lumineuse optimale. Cependant, comme pour tout instrument optique avec traitement multi-couches, un grand soin doit être apporté au nettoyage des lentilles. Suivre ces conseils pour un nettoyage correct des lentilles :

- Souffler pour enlever la poussière ou les débris se trouvant sur les lentilles (ou utiliser une brosse à poils).
- Pour enlever la saleté ou les traces de doigts, nettoyer avec le chiffon en microfibre fourni, en effectuant des mouvements circulaires. L'utilisation d'un tissu rugueux ou des frottements inutiles sont susceptibles de rayer la surface de la lentille et causer des dommages permanents. Le tissu de nettoyage en microfibre lavable inclus est idéal pour le nettoyage courant de l'instrument optique. Embuer légèrement l'objectif avec la respiration afin de l'humidifier légèrement, puis frotter doucement l'objectif avec le tissu en microfibre.
- Pour un nettoyage plus en profondeur, utiliser des lingettes pour lentilles photographiques, un liquide de nettoyage pour lentilles de type photographique ou de l'alcool isopropylique. Toujours appliquer le liquide sur le chiffon de nettoyage, jamais directement sur la lentille.
- Le télémètre est étanche, mais ne doit pas être exposé à de fortes pluies ou à d'autres jets d'eau directs, et il ne résistera pas à une immersion dans de l'eau ou d'autres liquides.



**ATTENTION :** Veiller à éviter la lumière directe du soleil dans l'oculaire afin de ne pas endommager l'écran/les composants internes. Si un aimant BITE est utilisé pour fixer l'appareil à une barre ou un cadre de voiturette, incliner l'appareil de manière à ce que l'oculaire soit dirigé vers le sol et non pointé vers le haut en direction du soleil. Lorsque l'appareil n'est pas utilisé, le ranger dans son étui pour une protection supplémentaire.

## DÉPANNAGE

**NE JAMAIS DÉMONTER LE TÉLÉMÈTRE LASER. DES TENTATIVES DE RÉPARATION NON AUTORISÉES PEUVENT ENTRAÎNER DES DOMMAGES IRRÉPARABLES ET ANNULER LA GARANTIE.**

Si l'appareil ne se met pas en marche et que l'écran ne s'allume pas :

- Appuyer sur le bouton Marche/Déclenchement.

Si l'appareil s'éteint (l'écran reste vide lors d'une tentative d'activation du laser) :

- La batterie est faible ou de qualité médiocre. Recharger l'appareil avec le câble d'alimentation fourni.

Si la distance de la cible ne peut être obtenue :

- Vérifier que l'écran est allumé.
- S'assurer que le bouton Marche/Déclenchement est enfoncé.
- S'assurer que rien (main ou doigt) n'obstrue les lentilles (les plus proches de la cible) qui émettent et reçoivent les impulsions laser.
- Vérifier que l'appareil est stable pendant l'appui sur le bouton Marche/Déclenchement.

**REMARQUE :** Il n'est pas nécessaire d'effacer la dernière distance affichée avant de viser une autre cible. Il suffit de viser une nouvelle cible à l'aide du réticule de l'écran et de maintenir le bouton Marche/Déclenchement enfoncé jusqu'à ce que la nouvelle distance apparaisse.

## SPÉCIFICATIONS TECHNIQUES

Dimensions	60 x 36 x 95 mm
Poids	145 g
Précision de la portée	Précis à +/- 1 yard à 350 yards
Portée	5 à 1300 yards/5 à 1189 mètres
Grossissement	6x
Diamètre de l'objectif	18 mm
Affichage	LCD
Source d'alimentation	Batterie interne rechargeable
Champ de vision	330 pieds à 1 000 yards / 110 mètres à 1 000mètres
Dégagement oculaire extra long	16 mm
Pupille de sortie	3 mm

**Pour le mode d'emploi intégral, les détails de fonctionnement, les questions relatives à l'utilisation du produit et les informations liées à la garantie/réparation, veuillez consulter le site suivant : [info@yumaxgolf.com](mailto:info@yumaxgolf.com)**



**AVERTISSEMENT : COMME AVEC TOUT APPAREIL LASER, IL N'EST PAS RECOMMANDÉ D'OBSERVER LES ÉMISSIONS PENDANT DES PÉRIODES PROLONGÉES AVEC UNE LENTILLE GROSSISSANTE.**

### Déclaration de conformité FCC / CAN ICES-003(B)/NMB-003(B)

Cet appareil est conforme aux dispositions de la section 15 des règles de la FCC. Son fonctionnement est soumis aux deux conditions suivantes : (1) cet appareil ne doit pas provoquer d'interférences préjudiciables, et (2) il doit tolérer les interférences reçues, y compris celles susceptibles de provoquer un fonctionnement non désiré.

**Avertissement :** Tout changement ou modification n'ayant pas été expressément approuvé(e) par la partie responsable de la conformité pourrait annuler l'autorité de l'utilisateur à utiliser ce dispositif.

Cet équipement a été testé et déclaré conforme aux limites imposées aux appareils numériques de la classe B, en vertu de la partie 15 des règles de la FCC. Ces limites sont conçues pour assurer une protection suffisante contre les interférences nuisibles dans les installations résidentielles. Cet équipement génère, utilise et peut dégager de l'énergie de radiofréquence et, s'il n'est pas installé et utilisé conformément aux instructions du fabricant, provoquer des interférences préjudiciables aux communications radio. Il n'existe toutefois aucune garantie qu'un équipement particulier ne souffrira pas d'interférences. Si cet équipement entraîne des interférences préjudiciables à la réception des émissions radio ou de télévision, identifiables en mettant l'appareil hors tension, puis sous tension, il est recommandé que l'utilisateur tente de résoudre ce problème au moyen d'une ou plusieurs des mesures suivantes :

- en orientant l'antenne réceptrice différemment ou en la déplaçant
- en éloignant l'appareil du poste récepteur
- en branchant l'appareil et le récepteur sur des circuits d'alimentation différents
- en obtenant de l'aide auprès du revendeur ou d'un technicien radio/TV expérimenté

Un câble d'interface blindé doit être utilisé avec l'équipement afin de respecter les limites d'un appareil numérique conformément à la sous-section B de la section 15 des règles de la FCC. Les spécifications et la conception peuvent être modifiées sans préavis ni obligation de la part du fabricant.

### Mise au rebut du matériel électrique et électronique

(En vigueur dans les pays de l'UE et d'autres pays européens dotés de leur propre système de collecte)

Cet équipement contient des pièces électriques et/ou électroniques et ne doit donc pas être jeté avec les déchets ménagers. Il doit à la place être mis au rebut dans les points de collecte désignés à des fins de recyclage mis à la disposition par votre collectivité. Pour vous, ce service est gratuit. Si le matériel contient des batteries rechargeables, celles-ci doivent être retirées avant et si nécessaire, jetées ensuite conformément à la réglementation en vigueur (voir également les commentaires correspondants indiqués dans les instructions fournies dans cette rubrique). Des informations complémentaires concernant ce sujet sont disponibles auprès de l'administration de votre collectivité locale, de votre entreprise locale de collecte de déchets ou dans le magasin où vous avez acheté cet équipement.



### SÉCURITÉ FDA

Conforme aux normes 21CFR1040.10 et 1040.11, à l'exception de la conformité avec la norme IEC60825-1 Ed.3., comme décrit dans le document « Laser Notice 56 » du 8 mai 2019.

Mise en garde : Il n'existe aucune commande, ajustement ou procédure spécifique à l'utilisateur. La mise en œuvre de procédures autres que celles décrites dans le présent manuel peuvent conduire à un accès à un rayon laser invisible.

- Ce produit ne contient aucune commande réparable par l'utilisateur.
- Ce produit ne doit pas être ouvert ou modifié par le consommateur.
- Ce produit doit être retourné au fabricant pour tout entretien.

Les caractéristiques et le design de l'appareil peuvent être modifiés sans préavis ni obligation de la part du fabricant.

Cet appareil contient un/des émetteur(s)/récepteur(s) sans licence conforme(s) au(x) norme(s) RSS sans licence d'Innovation, Sciences et Développement économique Canada. Son fonctionnement est soumis aux deux conditions suivantes :

- (1) cet appareil ne peut causer d'interférences nuisibles et
- (2) cet appareil doit accepter toute interférence reçue, notamment les interférences susceptibles d'occasionner son fonctionnement indésirable.

PRODUIT LASER GRAND PUBLIC DE CLASSE 1  
EN 50689:2021



©2024 Bushnell Holdings Inc.  
Bushnell,™, ®, désignent les marques commerciales de  
Bushnell Holdings Inc.  
[www.bushnellgolf.com](http://www.bushnellgolf.com)  
9955 Black Mountain Rd., San Diego, CA 92126, États-Unis

<http://bushnellgolf.com/patents>

**INTRODUCCIÓN**

Felicidades por comprar su nuevo Telémetro láser Slope A1 de Bushnell Golf. Se está uniendo al 98.6% de jugadores de Tour que confían sus juegos a Bushnell Golf. El A1 Slope está equipado con varias funciones, incluyendo la Tecnología de pendientes patentada de Bushnell, batería recargable y clasificación IPX6. Su diseño pequeño y ligero lo convierten en el acompañante perfecto en el campo de golf para todos los golfistas.

**ADVERTENCIA: IGUAL QUE CON CUALQUIER OTRO DISPOSITIVO LÁSER, NO SE RECOMIENDA VER DIRECTAMENTE LAS EMISIONES DURANTE LARGOS PERIODOS CON LENTES DE AMPLIFICACIÓN.**

**GUÍA DE PARTES**

- A. Botón de modo
- B. Botón de encendido/ disparo
- C. Perilla de dioptrías del ocular
- D. Puerto de carga

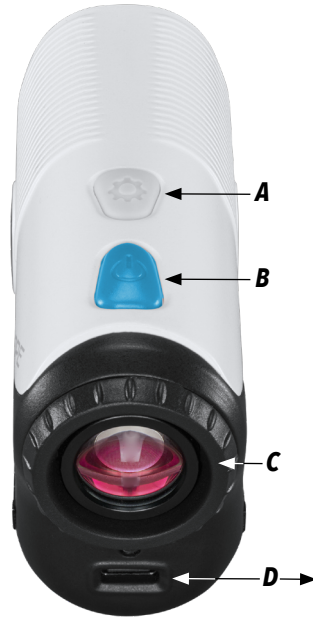

Incluye estuche, cable de carga USB-C y tela para limpieza de lentes.



**INDICADORES EN LA PANTALLA**

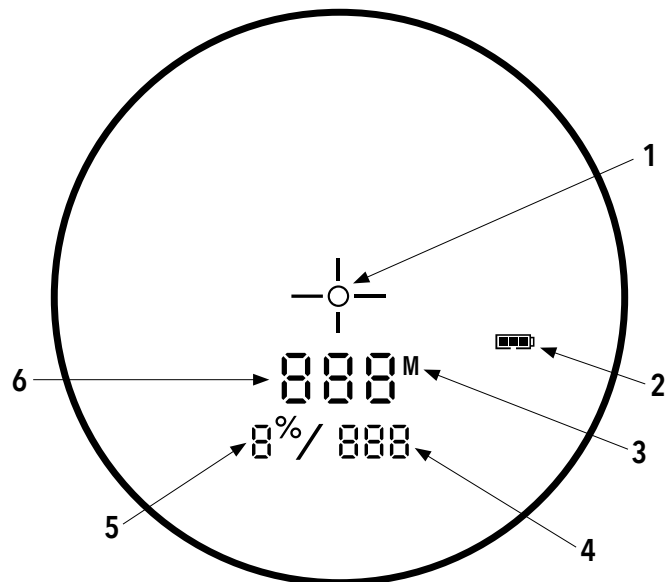

La pantalla del A1 Slope incorpora los siguientes indicadores:

- 1. Círculo del punto de mira (la cruz de hilos indica la transmisión láser)
- 2. Nivel de la batería
- 3. Unidades de distancia (yardas/metros)
- 4. "Jugar como" Distancia, basado en la pendiente
- 5. Pendiente (% de grados)
- 6. Distancia de la línea de visión / Pantalla principal



## INDICADOR DEL NIVEL DE LA BATERÍA

El indicador de la batería muestra el nivel de energía que queda:

- Carga completa 
- Aprox. 2/3 de vida de la batería restante 
- Aprox. 1/3 de vida de la batería restante 
- Indicador de la batería parpadea: La unidad requiere ser recargada.

## OPERACIÓN BÁSICA

Mientras mira a través del A1 Slope, presione una vez el botón de encendido/disparo (B) para activar la pantalla. Si los iconos y números de la pantalla están borrosos, gire el ocular (C) en ambas direcciones hasta que estén enfocados (consulte "Ajuste del ocular" más adelante).

1. Coloque el círculo del punto de mira (centro de la pantalla) sobre un objetivo que esté al menos a 5 yardas (4.57 m) de distancia. Presione y sostenga el botón de encendido/disparo hasta que la distancia de la "línea de visión" se muestre cerca de la parte inferior de la pantalla. Los hilos cruzados que rodean el círculo del punto de mira indican que se está transmitiendo el láser.
2. Después de adquirir y mostrar la distancia puede soltar el botón de encendido/disparo. Cuando lo suelte desaparecerán los hilos cruzados que rodean el círculo del punto de mira (es decir, ya no se está transmitiendo el láser).
3. Una vez activada, la pantalla permanecerá visible y mostrará la última medición de distancia durante 10 segundos. Presione de nuevo el botón de encendido/disparo para medir la distancia a un nuevo objetivo. El tiempo máximo durante el que se transmite el láser (activo) es de 5 segundos. Para volver a disparar, presione de nuevo el botón.

## AJUSTE DEL OCULAR

El A1 Slope está equipado con una perilla de dioptrías del ocular ajustable y de enfoque rápido (ajuste de +/-3.5 dioptrías) que le permite enfocar los datos e iconos mostrados relacionados con la imagen vista desde la óptica del monocular. Gire el ocular hasta que la pantalla esté enfocada.

## LASER ACTIVO

Los hilos cruzados que rodean el círculo del punto de mira indican que se está transmitiendo el láser. Una vez que se adquiere la distancia puede liberar el botón de encendido/disparo. Los hilos cruzados que rodean el círculo del punto de mira desaparecerán cuando suelte el botón de encendido/disparo (es decir, ya no se está transmitiendo el láser).

## USO DEL MODO DE CONFIGURACIÓN

### AJUSTE DE LAS UNIDADES DE DISTANCIA (Y O M)

Presione y sostenga el botón de modo (A) para entrar al modo de CONFIGURACIÓN. Cuando la "Y" esté parpadeando, presione el botón de modo para alternar entre yardas y metros. Presione el botón de encendido/disparo (B) para confirmar la selección. Después de completar esto, el siguiente ajuste será "Activar y Desactivar la pendiente".

### ACTIVAR Y DESACTIVAR LA PENDIENTE

Presione y sostenga el botón de modo (A) para entrar al modo de CONFIGURACIÓN. La pantalla principal (6) mostrará "ENCENDIDO" O "APAGADO" cuando presione el botón de modo. Presione el botón de encendido/disparo (B) para confirmar la selección.

### VER LA VERSIÓN DE SOFTWARE

Cuando estén visibles los iconos de CONFIGURACIÓN y ACERCA DE, se mostrará la versión de software. En este ejemplo es 1.0.34. Presione el botón de encendido para regresar a la operación normal.

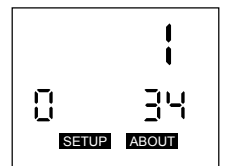

## TECNOLOGÍA DE PENDIENTE

El modo de Pendiente+/- calculará automáticamente una distancia compensada por el ángulo con base en la distancia y la pendiente determinada por el telemetro láser y el inclinómetro integrado. Estos datos se combinan con fórmulas y algoritmos internos que trabajan con el palo que se usa en promedio y las trayectorias de la pelota. La distancia compensada por el ángulo proporciona la dirección en la que hay que jugar el tiro (es decir, agrega distancia si hay una inclinación y resta distancia si hay una declinación).

## CÓMO USAR PENDIENTE +/-

Presione el botón de encendido/disparo para obtener la distancia a la bandera u otros objetos. Cuando se muestre la distancia suelte el botón de encendido/disparo. Cuando suelte el botón de encendido/disparo, se mostrarán el porcentaje de grados y la distancia compensada debajo de la distancia estándar en la segunda fila de números.

Por ejemplo, si la distancia verdadera es de 160 yardas (146.3 m), pero con una pendiente de +6 por ciento, la distancia compensada con la pendiente ("jugar como") es de 168 yardas (153.62 m). La pantalla mostrará esto (a la derecha):

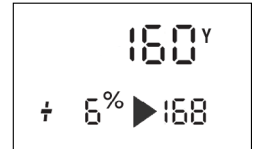

## LA VENTAJA DE PENDIENTE +/-

La distancia a la bandera negra en el dibujo (vea abajo) es de 160 yardas (146.3 m). También es de 160 yardas (146.3 m) a la bandera roja, aunque esta está en una pendiente de grados de 6% (inclinación colina arriba). Sin embargo, si un golfista va a jugar este hoyo como 160 yardas (146.3 m), la pelota (X) quedaría corta del hoyo/ bandera si no considera la pendiente. Por lo tanto, debido a la pendiente, debe jugar un tiro de 168 yardas (153.62 m). Esta distancia muestra la distancia de "jugar como" debajo de la línea de distancia de la línea de visión.

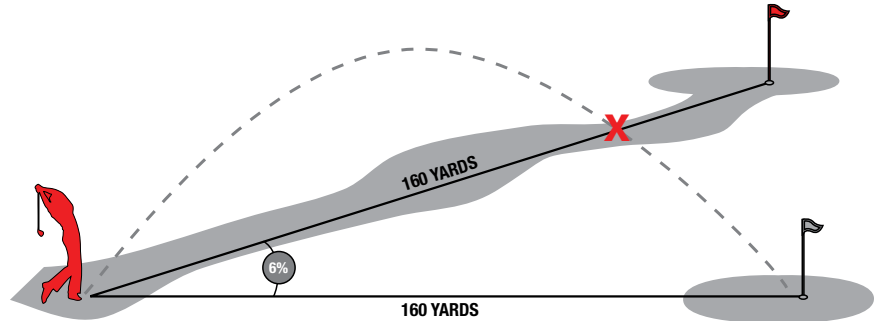

## LIMPIEZA Y CUIDADO GENERAL

Los lentes de su telémetro Bushnell A1 Slope están completamente recubiertos con varias capas para lograr la mayor transmisión de luz. Sin embargo, igual que con las ópticas con múltiples recubrimientos, se requiere un cuidado especial para limpiar estos lentes. Siga los siguientes consejos para limpiar adecuadamente los lentes:

- Sople cualquier rastro de polvo o residuos en el lente (o use una brocha suave para lentes).
- Para eliminar suciedad o huellas dactilares, limpie con la tela de microfibra suministrada tallando en un movimiento circular. El uso de una tela gruesa o tallar demasiado puede rayar la superficie del lente y provocar un daño permanente. La tela de limpieza de microfibra lavable incluida es ideal para limpiar sus lentes. Primero, humedezca ligeramente con su aliento, luego talle suavemente el lente con la tela de microfibra.
- Para realizar una limpieza más profunda puede usar tela para lentes fotográficos y fluido de limpieza para lentes fotográficos o alcohol isopropílico. Siempre aplique el fluido a la tela de limpieza, nunca directamente sobre el lente.
- El telémetro es resistente al agua, pero no debe ser expuesto a lluvia fuerte u otras fuentes directas de agua, y no sumergirse en agua ni en otros líquidos.



**PRECAUCIÓN:** Tenga cuidado para evitar que la luz directa del sol entre por el ocular para evitar dañar los componentes internos/de la pantalla. Cuando use el imán BITE para fijar el dispositivo en una barra o en el marco del carrito, incline el dispositivo para que el objetivo apunte hacia el suelo, no apuntando hacia arriba hacia el sol. Cuando no esté usando el dispositivo, guárdelo en su funda para brindar una protección adicional.

## SOLUCIÓN DE PROBLEMAS

**NUNCA DESENSAMBLE SU TELÉMETRO LÁSER. EL SERVICIO NO AUTORIZADO PUEDE PROVOCAR DAÑOS IRREPARABLES, LO QUE ANULA LA GARANTÍA.**

Si la unidad no enciende o la pantalla no se ilumina:

- Presione el botón de encendido/disparo.

Si la unidad pierde la energía (la pantalla se apaga cuando intenta encender el láser):

- O la batería está baja o es de mala calidad. Recargue la unidad con el cable de alimentación suministrado.

Si no puede ubicar el objetivo:

- Asegúrese de que la pantalla esté encendida.
- Asegúrese de estar presionando el botón de encendido/disparo.
- Asegúrese de que nada, como su mano o dedo, esté bloqueando el lente objetivo (el lente más cercano al objetivo) que emite y recibe los pulsos del láser.
- Asegúrese de mantener estable la unidad mientras presiona el botón de encendido/disparo.

**NOTA:** No es necesario borrar la última medición de distancia antes de medir la distancia a otro objetivo. Apunte al nuevo objetivo usando la retícula de la pantalla, presione el botón de encendido/disparo y sosténgalo hasta que se muestre la nueva lectura de distancia.

## ESPECIFICACIONES TÉCNICAS

Dimensiones	60 x 36 x 95 mm
Peso	145 g
Precisión de la distancia	Precisión de +/- 1 yarda y 350 yards
Rango	5-1300 yardas / 5-1189 metros
Amplificación	6x
Diámetro del objetivo	18 mm
Pantalla	LCD
Fuente de energía	Batería interna recargable
Campo de visión	330 pies a 1000 yardas / 110 metros a 1000 metros
Distancia extralarga del ojo al ocular	16 mm
Pupila de salida	3 mm

**Para consultar el manual de usuario complete, los detalles de la operación, preguntas sobre el uso del producto e información acerca de la garantía/reparación, visite: [info@yumaxgolf.com](mailto:info@yumaxgolf.com)**



**ADVERTENCIA: IGUAL QUE CON CUALQUIER DISPOSITIVO LÁSER, NO ES RECOMENDABLE VER DIRECTAMENTE LAS EMISIONES DURANTE PERIODOS LARGOS CON LENTES DE AUMENTO.**

### Déclaration de conformité FCC / CAN ICES-003(B)/NMB-003(B)

Cet appareil est conforme aux dispositions de la section 15 des règles de la FCC. Son fonctionnement est soumis aux deux conditions suivantes : (1) cet appareil ne doit pas provoquer d'interférences préjudiciables, et (2) il doit tolérer les interférences reçues, y compris celles susceptibles de provoquer un fonctionnement non désiré.

**Advertencia:** Los cambios o modificaciones no aprobados expresamente por la parte responsable del cumplimiento pueden anular la autoridad del usuario para operar el equipo.

Cet équipement a été testé et déclaré conforme aux limites imposées aux appareils numériques de la classe B, en vertu de la partie 15 des règles de la FCC. Ces limites sont conçues pour assurer une protection suffisante contre les interférences nuisibles dans les installations résidentielles. Cet équipement génère, utilise et peut dégager de l'énergie de radiofréquence et, s'il n'est pas installé et utilisé conformément aux instructions du fabricant, provoquer des interférences préjudiciables aux communications radio. Il n'existe toutefois aucune garantie qu'un équipement particulier ne souffrira pas d'interférences. Si cet équipement entraîne des interférences préjudiciables à la réception des émissions radio ou de télévision, identifiables en mettant l'appareil hors tension, puis sous tension, il est recommandé que l'utilisateur tente de résoudre ce problème au moyen d'une ou plusieurs des mesures suivantes :

- en orientant l'antenne réceptrice différemment ou en la déplaçant
- en éloignant l'appareil du poste récepteur
- en branchant l'appareil et le récepteur sur des circuits d'alimentation différents
- en obtenant de l'aide auprès du revendeur ou d'un technicien radio/TV expérimenté

Un câble d'interface blindé doit être utilisé avec l'équipement afin de respecter les limites d'un appareil numérique conformément à la sous-section B de la section 15 des règles de la FCC. Les spécifications et la conception peuvent être modifiées sans préavis ni obligation de la part du fabricant.

### Eliminación de equipos electrónicos y eléctricos

**(Aplicable en la UE y en otros países europeos con sistemas de recogida selectiva)**

Este equipo incluye piezas eléctricas o electrónicas y, por lo tanto, no se puede eliminar como los residuos domésticos normales. Debe eliminarse en los puntos de reciclaje correspondientes proporcionados por las comunidades. Para usted, esto no conlleva ningún cargo. Si el equipo incluye pilas intercambiables (recargables), también se tienen que quitar antes y, si es necesario, eliminar de acuerdo con las normativas pertinentes (véase también los comentarios correspondientes en las instrucciones de esta unidad). Hay más información disponible sobre este tema en la administración de su comunidad, su empresa local de recogida de residuos o en la tienda donde compró este equipo.



### SEGURIDAD DE LA FDA

Cumple con 21 CFR1040.10 y 1040.11 excepto en lo relacionado con IEC60825-1 Ed.3, como está descrito en el Aviso Láser 56, del 8 de mayo de 2019.

Precaución: No hay controles, ajustes o procedimientos del usuario. La realización de procedimientos diferentes a los especificados en este documento puede provocar el acceso a la luz invisible del láser.

- Este producto no contiene controles que el usuario pueda reparar.
- Este producto no debe ser abierto ni modificado por el consumidor.
- Este producto debe ser enviado al fabricante para recibir servicio.

Las especificaciones y el diseño del dispositivo están sujetos a cambios sin aviso u obligación por parte del fabricante.

Este dispositivo contiene transmisor(es)/receptor(es) exentos de licencia que cumplen con las RSS de exención de licencia de Innovación, Ciencia y Desarrollo Económico de Canadá. La operación está sujeta a las dos condiciones siguientes:

- (1) Este dispositivo no puede provocar interferencias.
- (2) Este dispositivo debe aceptar cualquier interferencia, incluyendo interferencias que puedan provocar la operación indeseable del dispositivo.

PRODUCTO LÁSER DE CONSUMO DE CLASE 1  
EN 50689:2021



©2024 Bushnell Holdings Inc.  
Bushnell,™, ®, indican marcas registradas de Bushnell Holdings Inc.  
[www.bushnellgolf.com](http://www.bushnellgolf.com)  
9955 Black Mountain Rd., San Diego, CA 92126

<http://bushnellgolf.com/patents>

## EINFÜHRUNG

Herzlichen Glückwunsch zum Kauf Ihres neuen Laser-Entfernungsmessers A1 Slope von Bushnell Golf. Sie gehören nun zu den 98,6% der Tour-Spieler, die ihr Vertrauen in Bushnell Golf setzen. Der A1 Slope steckt voller nützlicher Funktionen, einschließlich Bushnells patentierter Slope-Technologie, wiederaufladbaren Batterien und IPX6. Das kompakte, leichte Design macht ihn zum perfekten Begleiter für jeden Golfspieler.

**! WARNUNG: WIE BEI ALLEN LASERGERÄTEN WIRD NICHT EMPFOHLEN, DIE STRAHLEN ÜBER EINEN LÄNGEREN ZEITRAUM MIT INSTRUMENTEN ZUR OPTISCHEN VERGRÖßERUNG DIREKT ZU BETRACHTEN.**

## EINZELTEILE

- A. Modustaste
- B. Einschalt-/Feuertaste
- C. Dioptrienausgleich am Okular
- D. Ladeanschluss



*Inklusive Tragetasche, USB-C-Ladekabel und Linsenreinigungstuch.*



## STATUSANZEIGEN

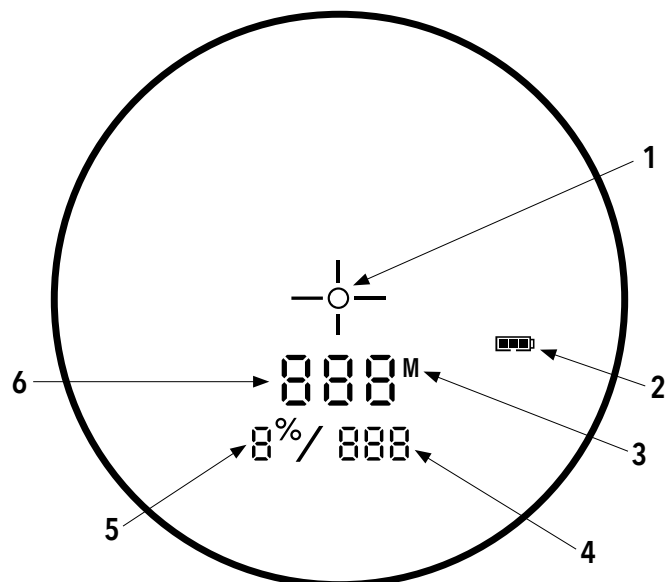

Das Display des A1 Slope verwendet die folgenden Statusanzeigen:

1. Zielkreis (das Fadenkreuz um den Kreis zeigt an, dass der Laser übertragen wird)
2. Batteriestatus
3. Maßeinheit für die Entfernung (Yards/Meter)
4. „Spielen wie“-Distanz, basierend auf der Neigung
5. Neigung (in %)
6. Sichtliniendistanz / Primäre Anzeige



## BATTERIESTATUS

Der Batteriestatus zeigt den verbleibenden Ladestand an:

- Voll geladen 
- Etwa 2/3 Batterielaufzeit verbleibend 
- Etwa 1/3 Batterielaufzeit verbleibend 
- Batteriestatus blinkt - Gerät muss aufgeladen werden.

## GRUNDLEGENDE BEDIENUNG

Drücken Sie einmal die Einschalt-/Feuertaste (B), während Sie durch den A1 Slope schauen, um den Bildschirm einzuschalten. Wenn die Symbole und Zahlen auf dem Display verschwommen sind, drehen Sie das Okular (C) in eine der beiden Richtungen, bis sie scharf sind (siehe „Einstellen des Okulars“ unten).

1. Platzieren Sie den Zielkreis (in der Mitte der Anzeige) auf einem mindestens 5 Meter entfernten Ziel. Drücken Sie die Einschalt-/Feuertaste und halten Sie sie gedrückt, bis die „Sichtlinienentfernung“ unter dem Zielkreis angezeigt wird. Das Fadenkreuz um den Zielkreis zeigt an, dass der Laser übertragen wird.
2. Nachdem die Entfernung gemessen und angezeigt wurde, können Sie die Einschalt-/Feuertaste loslassen. Wenn die Einschalt-/Feuertaste losgelassen wird, verschwindet das Fadenkreuz um den Zielkreis (d.h. der Laser wird nicht mehr übertragen).
3. Nach dem Einschalten bleibt die Anzeige sichtbar und zeigt 10 Sekunden lang die zuletzt gemessene Entfernung an. Drücken Sie die Einschalt-/Feuertaste erneut, um die Entfernung zu einem neuen Ziel zu messen. Die maximale Zeit, für die der Laser übertragen wird (aktiv ist), beträgt 5 Sekunden. Drücken Sie zum erneuten Auslösen noch einmal nach unten.

## EINSTELLEN DES OKULARS

Der A1 Slope ist mit einem einstellbaren Fast-Fokus-Okular (+/- 3,5 Doptrienausgleich) ausgestattet, mit dem Sie die angezeigten Daten und Symbole relativ zum über die Optik des Monokulars betrachteten Bild scharfstellen können. Drehen Sie das Okular, bis die Anzeige scharf erscheint.

## AKTIVER LASER

Das Fadenkreuz um den Zielkreis zeigt an, dass der Laser übertragen wird. Nachdem eine Entfernung gemessen wurde, können Sie die Einschalt-/Feuertaste loslassen. Das Fadenkreuz um den Kreis verschwindet, sobald die Einschalt-/Feuertaste losgelassen wird (d.h. der Laser wird nicht mehr übertragen).

## VERWENDUNG DES EINRICHTUNGSMODUS

### EINSTELLUNG DER ENTFERNUNGSEINHEITEN (Y ODER M)

Halten Sie die Modustaste (A) gedrückt, um den Einrichtungsmodus aufzurufen. Sobald das „Y“ blinkt, drücken Sie die Modustaste, um zwischen Yards/Metern umzuschalten. Drücken Sie die Einschalt-/Feuertaste, um die Auswahl zu bestätigen. Anschließend ist die nächste Einstellung das „Ein- und Ausschalten der Slope-Funktion“.

### EIN- UND AUSSCHALTEN DER SLOPE-FUNKTION

Halten Sie die Modustaste (A) gedrückt, um den Einrichtungsmodus aufzurufen. Auf der primären Anzeige (6) wird „On“ oder „Off“ angezeigt, wenn die Modustaste gedrückt wird. Drücken Sie die Einschalt-/Feuertaste (B), um die Auswahl zu bestätigen.

### ANZEIGEN DER SOFTWARE-VERSION

Wenn die Einrichtungs- und Über-Symbole sichtbar sind, wird die Software-Version angezeigt. In diesem Beispiel Version 1.0.34. Drücken Sie die Einschalttaste, um zum Normalbetrieb zurückzukehren.

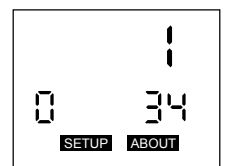

## SLOPE-TECHNOLOGIE

Der Modus Slope +/- berechnet automatisch eine winkelkompensierte Entfernung, die auf der vom Laser-Entfernungsmesser und dem eingebauten Neigungsmesser ermittelten Distanz und Neigung basiert. Diese Daten werden mit internen algorithmischen Formeln kombiniert, die sich mit der durchschnittlichen Nutzung von Golfschlägern und Flugbahnen befassen. Die winkelkompensierte Entfernung gibt Ihnen eine Orientierung, wie der Schlag zu spielen ist (d.h. größere Entfernung bei einer Steigung, geringere Entfernung bei einem Gefälle).



## VERWENDUNG VON SLOPE +/-

Drücken Sie die Einschalt-/Feuertaste, um die Entfernung zur Flagge oder einem anderen Objekt zu messen. Wenn die Entfernung angezeigt wird, lassen Sie die Einschalt-/Feuertaste wieder los. Nachdem die Einschalt-/Feuertaste losgelassen wurde, werden die Neigung in Prozent und die kompensierte Entfernung unter der Standardentfernung in der zweiten Zahlenreihe angezeigt.

Wenn die tatsächliche Entfernung z. B. 160 Yards (146 Meter) beträgt, aber eine Neigung von -6% vorliegt, beträgt die neigungskompensierte („Spiel“-)Distanz 168 Yards (154 Meter). Auf dem Bildschirm würde dies so angezeigt werden (rechts):

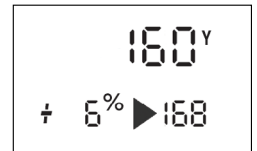

## DIE VORTEILE VON SLOPE +/-

Die Entfernung zur schwarzen Flagge in der Abbildung (siehe unten) beträgt 160 Yards. Bis zur roten Fahne sind es ebenfalls 160 Yards, allerdings an einem Hang mit 6 % Neigung (Steigung). Würde ein Golfer dieses Loch aber wie 160 Yards spielen, würde der Ball (X) nicht weit genug fliegen und das Loch/die Fahne verfehlen, wenn die Neigung nicht berücksichtigt wurde. Aufgrund der Neigung sollte es daher wie ein 168-Yard-Schlag gespielt werden. Diese Entfernung zeigt die „Spielen wie“-Distanz unterhalb der Sichtliniendistanz an.

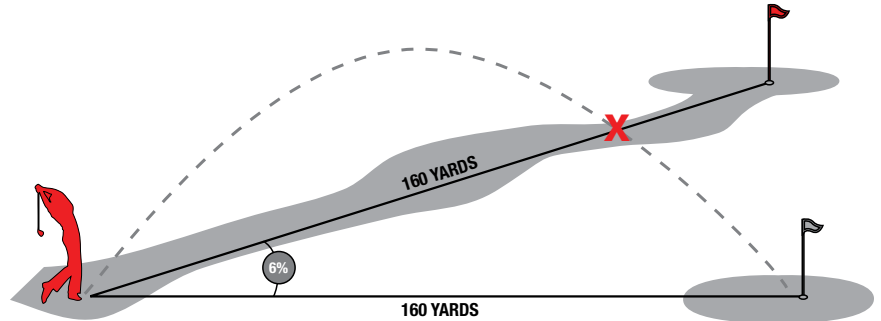

## REINIGUNG UND ALLGEMEINE PFLEGE

Die Linsen Ihres Laser-Entfernungsmessers Bushnell A1 Slope sind vollständig mehrfachvergütet, um höchste Lichtdurchlässigkeit zu gewährleisten. Wie bei allen mehrfachvergüteten, optischen Instrumenten sollten Sie bei der Reinigung des Objektivs besonders vorsichtig sein. Befolgen Sie diese Tipps zur richtigen Reinigung der Linsen:

- Staub oder Verschmutzungen von der Linse pusten (oder einen weichen Objektivpinsel verwenden).
- Um Schmutz oder Fingerabdrücke zu entfernen, reiben Sie mit dem mitgelieferten Mikrofasertuch in kreisenden Bewegungen. Die Verwendung eines grobfaserigen Tuches oder unnötiges Reiben kann zu Kratzern auf der Linsenoberfläche führen und dauerhafte Schäden verursachen. Das beiliegende waschbare Mikrofaser-Reinigungstuch eignet sich ideal für die reguläre Reinigung des Objektivs. Hauchen Sie die Linse zunächst leicht an, damit sich ein leichter Feuchtigkeitfilm bildet, und reiben Sie sie dann vorsichtig mit dem Mikrofasertuch ab.
- Für eine gründlichere Reinigung können ein Objektivtuch und Objektivreinigungsflüssigkeit oder Isopropylalkohol verwendet werden. Tragen Sie die Flüssigkeit immer auf das Reinigungstuch auf – niemals direkt auf die Linse.
- Der Entfernungsmesser ist wasserbeständig, sollte aber keinem starkem Regen oder anderen direkten Wasserströmen ausgesetzt werden und hält dem Eintauchen in Wasser oder andere Flüssigkeiten nicht stand.



**VORSICHT:** Achten Sie darauf, dass kein direktes Sonnenlicht in das Okular fällt, um Schäden am Display/den internen Komponenten zu vermeiden. Wenn Sie das Gerät mit dem BITE-Magneten an einer Stange oder dem Rahmen eines Wagens befestigen, neigen Sie das Gerät so, dass das Okular auf den Boden und nicht auf die Sonne gerichtet ist. Wenn Sie das Gerät nicht verwenden, bewahren Sie es zum zusätzlichen Schutz bitte in der Tasche auf.

## FEHLERSUCHE

**BAUEN SIE IHREN LASER-ENTFERNUNGSMESSER NIEMALS AUSEINANDER. DURCH UNBEFUGTE REPARATURVERSUCHE KÖNNEN IRREPARABLE SCHÄDEN ENTSTEHEN, DIE ZUM ERLÖSCHEN DER GARANTIE FÜHREN.**

Wenn sich das Gerät nicht einschalten lässt oder der Bildschirm nicht aufleuchtet:

- Drücken Sie die Einschalt-/Feuertaste.

Wenn sich das Gerät abschaltet (der Bildschirm geht aus, wenn Sie versuchen, den Laser zu benutzen):

- Die Batterie ist entweder schwach oder von schlechter Qualität. Laden Sie das Gerät über das mitgelieferte Netzkabel auf.

Wenn die Entfernung zum Ziel nicht bestimmt werden kann:

- Vergewissern Sie sich, dass das Display beleuchtet ist.
- Stellen Sie sicher, dass die Einschalt-/Feuertaste gedrückt wird.
- Vergewissern Sie sich, dass die Objektivlinsen (die Linsen, die dem Ziel am nächsten sind und die Laserimpulse senden und empfangen), durch nichts blockiert werden.

**HINWEIS:** Der letzte Messwert muss nicht gelöscht werden, bevor die Entfernung zu einem anderen Ziel gemessen wird. Zielen Sie mit dem Fadenkreuz auf das neue Ziel, drücken Sie die Einschalt-/Feuertaste und halten Sie sie gedrückt, bis ein neuer Entfernungswert angezeigt wird.

## TECHNISCHE SPEZIFIKATIONEN

Abmessungen	60 x 36 x 95 mm
Gewicht	145 g
Messgenauigkeit	Bis auf +/- 1 Meter genau
Reichweite	5-1189 Meter / 5-1300 Yards
Vergrößerung	6x
Objektivdurchmesser	18 mm
Anzeige	LCD
Stromversorgung	Interner wiederaufladbarer Akku
Sichtfeld	110 Meter bei 1000 Metern / 330 Fuß bei 1000 Yards
Besonders großer Augenabstand	16 mm
Austrittspupille	3 mm

**Für eine vollständiges Benutzerhandbuch, Einzelheiten zur Bedienung, Garantie- und Reparaturinformationen sowie bei Fragen zur Verwendung des Produkts besuchen Sie bitte: [info@yumaxgolf.com](mailto:info@yumaxgolf.com)**



**WARNUNG: WIE BEI JEDEM LASERGERÄT WIRD NICHT EMPFOHLEN, DIE STRAHLEN ÜBER EINEN LÄNGEREN ZEITRAUM MIT INSTRUMENTEN ZUR OPTISCHEN VERGRÖßERUNG DIREKT ZU BETRACHTEN.**

### FCC-Erklärung / CAN ICES-003(B)/NMB-003(B)

Dieses Gerät entspricht Teil 15 der FCC-Bestimmungen. Der Betrieb unterliegt den folgenden zwei Bedingungen: (1) Dieses Gerät darf keine schädlichen Störungen verursachen, und (2) es muss alle empfangenen Störungen hinnehmen, einschließlich Störungen, die einen unerwünschten Betrieb verursachen können.

Warnung: Änderungen oder Modifikationen, die nicht ausdrücklich von der für die Einhaltung der Vorschriften verantwortlichen Stelle genehmigt wurden, können dazu führen, dass der Benutzer die Berechtigung zum Betrieb des Geräts verliert.

Dieses Gerät wurde getestet und erfüllt die Grenzwerte für digitale Geräte der Klasse B, gemäß Abschnitt 15 der FCC-Bestimmungen. Diese Grenzwerte wurden festgelegt, um einen wirksamen Schutz gegen schädliche Störungen bei Installation in einem Wohngebiet zu gewährleisten. Dieses Gerät erzeugt und verwendet Funkfrequenzen und kann Hochfrequenzenergie abstrahlen. Wenn es nicht in Übereinstimmung mit den Anweisungen installiert und verwendet wird, kann es darüber hinaus Funkstörungen verursachen. Es besteht jedoch keine Garantie, dass bei einer bestimmten Installation keine Störungen auftreten. Sollte dieses Gerät Störungen beim Radio- oder Fernsehempfang verursachen (was durch Aus- und Wiedereinschalten des Gerätes festgestellt werden kann), kann der Benutzer diese Störungen möglicherweise durch eine der folgenden Maßnahmen beheben:

- Richten Sie die Empfangsantenne neu aus oder ändern Sie ihren Standort.
- Vergrößern Sie den Abstand zwischen Gerät und Empfänger.
- Schließen Sie das Gerät an einen vom Stromkreis des Empfängers getrennten Stromkreis an.
- Bitten Sie Ihren Fachhändler oder einen erfahrenen Rundfunk-/Fernsehtechniker um Hilfe.

Für das Gerät muss ein abgeschirmtes Schnittstellenkabel verwendet werden, um die Grenzwerte für digitale Geräte gemäß Teil 15, Unterabschnitt B der FCC-Bestimmungen einzuhalten. Spezifikationen und Designs können ohne vorherige Ankündigung oder Verpflichtung des Herstellers geändert werden.

### Entsorgung von elektronischen und elektrischen Geräten

**(Anwendbar in der EU und anderen europäischen Ländern mit Mülltrennungs- und Verwertungssystemen)**

Dieses Gerät enthält elektrische und/oder elektronische Teile und darf deshalb nicht über den normalen Hausmüll entsorgt werden. Stattdessen ist es bei den entsprechenden Recyclingsammelstellen der Gemeinden abzugeben. Für Sie ist das kostenlos. Wenn das Gerät austauschbare (aufladbare) Batterien/Akkus enthält, müssen diese ebenfalls entfernt werden, und, falls nötig, entsprechend den einschlägigen Regeln entsorgt werden (vergleichen Sie die entsprechenden Kommentare in den Anleitungen für dieses Gerät). Weitere Informationen zum Thema erhalten Sie bei Ihrer Gemeindeverwaltung, Ihrem örtlichen Müllentsorger oder dem Geschäft, in dem Sie dieses Gerät gekauft haben.



### FDA-SICHERHEIT

Laserprodukt der Klasse 1 gemäß IEC 60825-1:2007.

Entspricht 21CFR1040.10 und 1040.11 mit Ausnahme der Konformität mit IEC60825-1 Ed. 3, wie beschrieben in der Laser Notice 56 vom 8. Mai 2019.

Achtung: Es gibt keine Benutzersteuerung, -anpassungen oder -verfahren. Die Durchführung anderer als der hier angegebenen Verfahren kann zu einem Zugriff auf unsichtbares Laserlicht führen.

- Dieses Produkt enthält keine vom Benutzer zu wartenden Bedienelemente.
- Dieses Produkt darf nicht vom Verbraucher geöffnet oder geändert werden.
- Dieses Produkt muss zur Reparatur an den Hersteller zurückgeschickt werden.

Gerätespezifikationen und Design können ohne vorherige Ankündigung oder Verpflichtung seitens des Herstellers geändert werden.

Dieses Gerät enthält einen oder mehrere lizenzfreie Sender/Empfänger, die der/den lizenzfreien RSS(s) von Innovation, Science and Economic Development Canada entsprechen. Der Betrieb unterliegt den folgenden zwei Bedingungen:

- (1) Dieses Gerät darf keine Störungen verursachen.
- (2) Dieses Gerät muss alle Störungen aufnehmen können, einschließlich solcher, die einen unerwünschten Betrieb des Geräts verursachen können.

LASERPRODUKT DER KLASSE 1 FÜR VERBRAUCHER  
EN 50689:2021



©2024 Bushnell Holdings Inc.

Bushnell,™,®, kennzeichnen Marken von Bushnell Holdings Inc.

[www.bushnellgolf.com](http://www.bushnellgolf.com)

9955 Black Mountain Rd., San Diego, CA 92126

<http://bushnellgolf.com/patents>

## INTRODUZIONE

Congratulazioni per l'acquisto del nuovo telemetro laser A1 Slope di Bushnell Golf. Fai parte del 98,6% dei giocatori del Tour che affidano le loro partite a Bushnell Golf. A1 Slope è ricco di funzionalità, tra cui la tecnologia Slope brevettata da Bushnell, la batteria ricaricabile e la protezione IPX6. Il suo design piccolo e leggero lo rende un compagno perfetto sul campo da golf per qualsiasi golfista.

**AVVERTENZA: COME PER QUALSIASI DISPOSITIVO LASER, NON È CONSIGLIABILE GUARDARE DIRETTAMENTE LE EMISSIONI PER LUNGI PERIODI DI TEMPO CON LENTI DI INGRANDIMENTO.**

## GUIDA AI COMPONENTI

- A. Pulsante Modalità
- B. Pulsante di Accensione/Attivazione
- C. Ghiera di regolazione diottrica
- D. Porta di ricarica

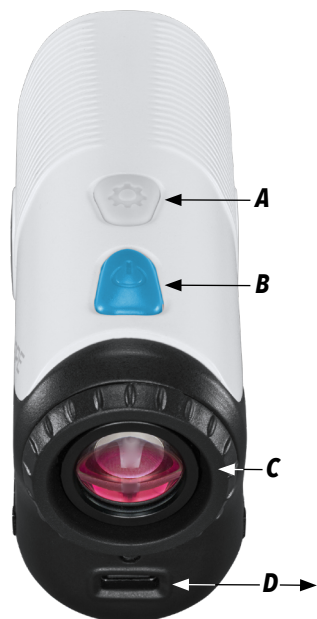

*Custodia per il trasporto, cavo di ricarica USB-C e panno per la pulizia delle lenti inclusi.*



## INDICATORI DEL DISPLAY

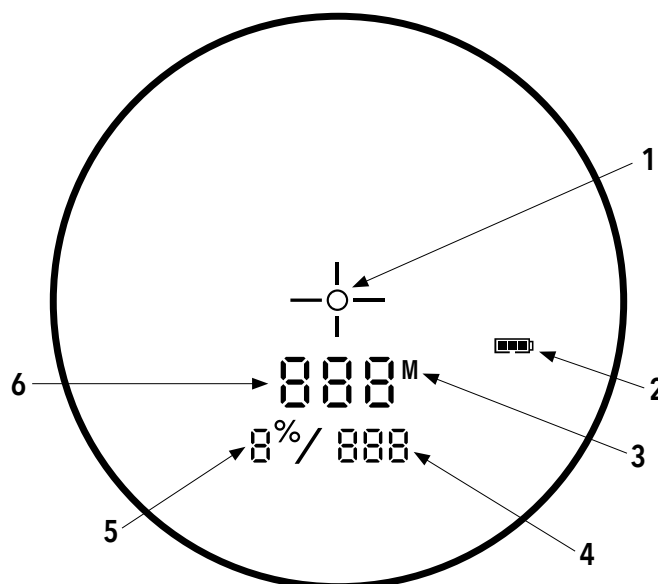

Il display del dispositivo A1 Slope include i seguenti indicatori:

- 1. Mirino (il reticolo di puntamento intorno al mirino indica che il laser è in funzione)
- 2. Livello della batteria
- 3. Unità di distanza (iarde/metri)
- 4. Distanza "Play As", in base alla pendenza
- 5. Pendenza (grado di angolazione %)
- 6. Distanza in linea retta / Display principale



## INDICATORE DEL LIVELLO DELLA BATTERIA

L'indicatore della batteria mostra il livello di carica residua:

- Carica completa 
- Circa 2/3 di carica residua 
- Circa 1/3 di carica residua 
- L'indicatore della batteria lampeggia - L'unità deve essere ricaricata.

## FUNZIONAMENTO DI BASE

Guardando attraverso il telemetro A1 Slope, premere una volta il pulsante Accensione/Attivazione (B) per attivare il display. Se le icone e i numeri sul display risultano sfocati, ruotare la ghiera (C) per mettere a fuoco (vedere "Regolazione diottrica" di seguito).

1. Puntare il mirino (al centro del display) su un bersaglio posizionato ad almeno 5 iarde (4,6 metri) di distanza. Tenere premuto il pulsante Accensione/Attivazione fino a visualizzare la distanza in "linea retta" nella parte inferiore del display. Il reticolo di puntamento intorno al mirino indica che il laser è in funzione.
2. Dopo l'acquisizione e la visualizzazione di una distanza, è possibile rilasciare il pulsante Accensione/Attivazione. Il reticolo di puntamento intorno al mirino scompare dopo il rilascio del pulsante Accensione/Attivazione (la trasmissione del laser si interrompe).
3. Dopo l'attivazione, il display rimarrà attivo e mostrerà per 10 secondi l'ultima distanza misurata. Premere nuovamente il pulsante Accensione/Attivazione per effettuare una nuova misurazione. Il tempo massimo di trasmissione (attivazione) del laser è di 5 secondi. Per riattivare, premere nuovamente il pulsante.

## REGOLAZIONE DIOTTRICA

Il telemetro A1 Slope è dotato di una ghiera di regolazione diottrica a Fuoco Rapido (regolazione diottrica +/- 3,5) che consente di mettere a fuoco i dati e le icone mostrati relativi all'immagine visualizzata attraverso l'ottica monoculare. È sufficiente ruotare la ghiera finché il display non appare a fuoco.

## LASER ATTIVO

Il reticolo di puntamento intorno al mirino indica che il laser è in funzione. Una volta acquisita una distanza, è possibile rilasciare il pulsante di Accensione/Attivazione. Il reticolo di puntamento intorno al mirino scompare dopo il rilascio del pulsante Accensione/Attivazione (la trasmissione del laser si interrompe).

## UTILIZZO DELLA MODALITÀ DI CONFIGURAZIONE

### IMPOSTAZIONE DELLE UNITÀ DI DISTANZA (Y O M, IARDE O METRI)

Tenere premuto il pulsante Modalità (A) per accedere alla modalità di CONFIGURAZIONE. Quando "Y" lampeggia, premere il pulsante MODALITÀ per passare da metri a iarde, e viceversa. Premere il pulsante di Accensione/Attivazione (B) per confermare la selezione. Dopo aver completato questa operazione, l'impostazione successiva sarà "Attivazione e disattivazione Slope".

### ATTIVAZIONE E DISATTIVAZIONE SLOPE

Tenere premuto il pulsante Modalità (A) per accedere alla modalità di CONFIGURAZIONE. Premendo il pulsante Modalità, il display principale (6) mostrerà "ON" o "OFF". Premere il pulsante di Accensione/Attivazione (B) per confermare la selezione.

### VISUALIZZAZIONE DELLA VERSIONE SOFTWARE

Quando le icone SETUP e ABOUT sono visibili, viene mostrata la versione del software. In questo esempio, la versione è 1.0.34. Premere il pulsante di accensione per tornare al normale funzionamento.

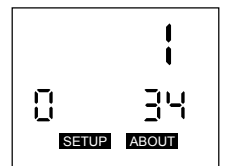

## TECNOLOGIA SLOPE

La modalità Slope +/- calcolerà automaticamente una distanza compensata per l'angolo in base alla distanza e alla pendenza determinate dal telemetro laser e dall'inclinometro incorporato. Questi dati vengono combinati con un algoritmo che si basa sui dati medi relativi all'uso nei campi da golf e alle traiettorie delle palline. La distanza compensata per l'angolo dà un'indicazione su come eseguire il tiro (ad esempio, aumentare la distanza in caso di salita, diminuire la distanza in caso di discesa).

## COME UTILIZZARE SLOPE +/-

Premere il pulsante Accensione/Attivazione per ottenere la distanza dalla bandierina o da altri oggetti. Una volta visualizzata la distanza, rilasciare il pulsante Accensione/Attivazione. Un volta rilasciato il pulsante Accensione/Attivazione, sotto la distanza standard saranno visualizzati il grado di pendenza e la distanza compensata, come illustrato qui sotto.

Per esempio, se la distanza reale è 160 iarde, ma vi è una pendenza di +6 gradi, la distanza compensata in base alla pendenza ("Play-As") è 168 iarde. Sul display sarà mostrato questo (a destra):

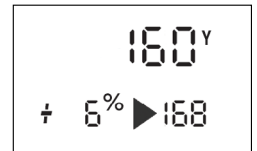

## IL VANTAGGIO DI SLOPE +/-

Nel disegno sottostante, la distanza dalla bandierina nera è di 160 iarde. 160 iarde è anche la distanza dalla bandierina rossa, che però si trova su un pendio con una pendenza del 6% (pendenza in salita). Tuttavia, se il golfista eseguisse il tiro per questa buca come se fosse a 160 iarde di distanza, la pallina (X) non arriverebbe alla buca/bandierina perché non si sarebbe tenuto conto della pendenza. Pertanto, per via della pendenza, il tiro dovrebbe essere eseguito come se la distanza fosse di 168 iarde. Questa distanza mostra la distanza "Play As" sotto la distanza in linea retta.

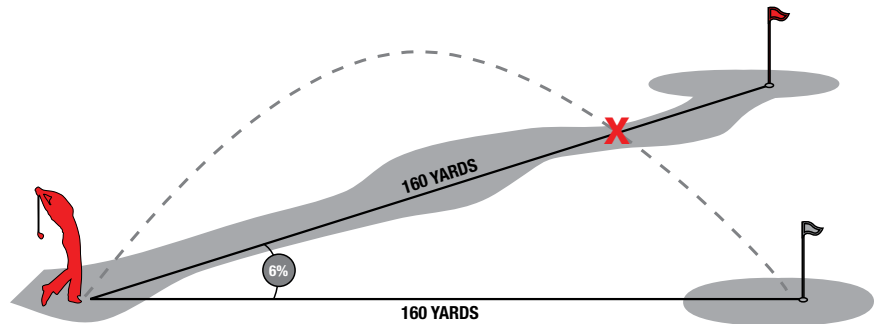

## PULIZIA E CURA GENERALE

Tutte le lenti del telemetro laser Bushnell A1 Slope sono state sottoposte a un trattamento antiriflesso multistrato per la massima trasmissione della luce. Qualunque lente che sia stata sottoposta a un trattamento antiriflesso multistrato richiede particolare attenzione alla cura. Seguire questi suggerimenti per una corretta pulizia delle lenti:

- Soffiare via polvere o detriti sulla lente (o utilizzare un pennello morbido per lenti).
- Per rimuovere lo sporco o le impronte digitali, pulire con il panno in microfibra in dotazione strofinando con movimenti circolari. L'uso di panni ruvidi o sfregamenti non necessari potrebbero danneggiare permanentemente i rivestimenti delle lenti. Il panno lavabile in microfibra incluso è ideale per pulire le lenti. Per prima cosa, alitare leggermente sulla lente per inumidirla, quindi strofinare delicatamente con il panno in microfibra.
- Per una pulizia più accurata, è possibile utilizzare gli appositi tessuti e liquidi per la pulizia delle lenti fotografiche o dell'alcol isopropilico. Applicare sempre il prodotto sul panno di pulizia, mai direttamente sulla lente.
- Il telemetro è resistente all'acqua, ma non deve essere esposto a forti piogge o altri flussi d'acqua diretti e non è adatto per l'immersione in acqua o altri liquidi.



**ATTENZIONE:** non esporre l'oculare alla luce solare diretta per evitare danni al display/ai componenti interni. Quando si utilizza il magnete BITE per fissare il dispositivo alla barra o al telaio del golf cart, inclinare il dispositivo in modo che l'oculare punti verso il suolo, non in alto verso il sole. Quando non si utilizza il dispositivo, conservarlo nella custodia per una maggiore protezione.

## RISOLUZIONE DEI PROBLEMI

**NON SMONTARE MAI IL TELEMETRO LASER. TENTATIVI DI RIPARAZIONE NON AUTORIZZATI POTREBBERO CAUSARE DANNI IRREPARABILI, INVALIDANDO LA GARANZIA.**

Se l'unità non si accende o il display non si illumina:

- Premere il pulsante di Accensione/Attivazione.

Se l'unità si spegne (il display si spegne quando si tenta di attivare il laser):

- La batteria è scarica o di scarsa qualità. Ricaricare l'unità con il cavo di alimentazione in dotazione.

Se non è possibile ottenere la distanza dal bersaglio:

- Assicurarsi che il display sia illuminato.
- Assicurarsi che il pulsante di Accensione/Attivazione sia premuto.
- Assicurarsi che non ci sia nulla, come una mano o un dito, che ostruisca le lenti dell'obiettivo (lenti più vicine al bersaglio) che emettono e ricevono gli impulsi laser.
- Assicurarsi che l'unità rimanga ferma mentre si preme il pulsante di Accensione/Attivazione.

**NOTA:** l'ultima misurazione non deve essere cancellata prima di effettuare la misurazione di un nuovo bersaglio. Puntare al nuovo bersaglio utilizzando il reticolo del display, premere il pulsante di Accensione/Attivazione e tenere premuto fino a quando non viene visualizzata la nuova misurazione.

## SPECIFICHE TECNICHE

Dimensioni	60 x 36 x 95 mm
Peso	145 g
Precisione della misurazione	Accurato a +/- iarde
Portata	5-1300 iarde / 5-1189 metri
Ingrandimento	6x
Diametro obiettivo	18 mm
Schermo	LCD
Alimentazione	Interner wiederaufladbarer Akku
Campo visivo	330 ft. @ 1000 iarde / 110 metri @ 1000 metri
Estrazione pupillare massima	16 mm
Pupilla d'uscita	3 mm

**Per consultare il manuale di utilizzo, i dettagli operativi, domande sull'utilizzo del prodotto e informazioni su garanzia e riparazioni, visita: [info@yumaxgolf.com](mailto:info@yumaxgolf.com)**

**ATTENZIONE: IL PRODOTTO È UN DISPOSITIVO LASER E NON SI CONSIGLIA DI GUARDARE PER UN PERIODO PROLUNGATO LE EMISSIONI CON LENTI GRADUATE.**

### Dichiarazione di conformità FCC / CAN ICES-003(B)/NMB-003(B)

Questo dispositivo è conforme con la Parte 15 della Normativa FCC. Il funzionamento è soggetto alle seguenti due condizioni: (1) il dispositivo non deve causare interferenze dannose e (2) deve accettare qualsiasi interferenza in ricezione, includendo quelle interferenze che possono provocarne il funzionamento indesiderato.

**Attenzione:** Eventuali modifiche o cambiamenti non espressamente approvati dalla parte responsabile della conformità potrebbero annullare l'autorizzazione all'uso del dispositivo da parte dell'utente.

Questo apparecchio è stato collaudato e ritenuto conforme ai limiti per un dispositivo digitale di Classe B, ai sensi della Parte 15 della Normativa FCC. Tali limiti sono pensati per fornire protezione ragionevole contro interferenze nocive in un'installazione residenziale. Questo apparecchio genera, utilizza e può irradiare energia di frequenza radio e, se non installato e utilizzato seguendo le istruzioni, può provocare interferenze dannose alle comunicazioni radio. Tuttavia, non c'è garanzia che l'interferenza non si verifichi in una determinata installazione. Se questo apparecchio interferisce con la ricezione del segnale radiotelevisivo, cosa che può essere determinata spegnendolo e riaccendendolo, si invita l'utente a cercare di correggere l'interferenza adottando una delle misure illustrate di seguito:

- modificare la posizione o l'orientamento dell'antenna di ricezione;
- aumentare la distanza che separa l'apparecchio dal ricevitore;
- collegare l'apparecchio a una presa appartenente a un circuito diverso da quello a cui è collegato il ricevitore;
- consultare il rivenditore o un tecnico radiotelevisivo per ulteriori suggerimenti.

Per la conformità ai limiti di un dispositivo digitale ai sensi della Sottoparte B della Parte 15 della Normativa FCC, è necessario utilizzare un cavo di interfaccia schermato con il dispositivo. Le specifiche tecniche e il design sono soggetti a variazione senza preavviso o obbligo da parte del produttore.

### Smaltimento di apparecchiature elettriche ed elettroniche (Applicabile nell'UE e in altri paesi europei con sistemi di raccolta differenziata)

Questo dispositivo contiene parti elettriche e/o elettroniche e non può perciò essere smaltito come normale rifiuto domestico, ma deve essere smaltito nei relativi punti di raccolta previsti dalle comunità, ove si provvederà al riciclaggio. Questa operazione non prevede spese. Se il dispositivo contiene batterie sostituibili (ricaricabili), queste dovranno essere preventivamente rimosse e, se necessario, a loro volta essere smaltite sulla base delle normative di riferimento (vedi anche i relativi commenti nelle istruzioni di questa unità). Per ulteriori informazioni al riguardo rivolgersi presso l'amministrazione locale, la società incaricata del servizio di raccolta rifiuti locale o nel negozio in cui è stato acquistato il dispositivo.



### SICUREZZA FDA

Prodotto laser di classe 1 in conformità con IEC 60825-1:2007.

È conforme a 21CFR1040.10 e 1040.11 eccetto per la conformità a IEC60825-1 Ed.3., come descritto nella Notifica Laser 56, datata 8 maggio 2019.

Attenzione: non ci sono controlli, regolazioni o procedure dell'utente. Prestazioni o procedure diverse da quelle qui specificate possono determinare l'accesso alla luce laser invisibile.

- Il prodotto non prevede controlli eseguibili dall'utente.
- Il prodotto non deve essere aperto o modificato dall'utente.
- Per interventi di manutenzione o riparazione, il prodotto deve essere consegnato al produttore.

Le specifiche tecniche e l'aspetto del dispositivo sono soggetti a modifiche senza obblighi o avvisi da parte del produttore.

Il dispositivo contiene componenti di trasmissione/ricezione esenti da licenza, conformi alle norme RSS esenti da licenza del Canada per l'innovazione, la scienza e lo sviluppo economico. L'utilizzo del prodotto è soggetto alle seguenti due condizioni:

(1) Il dispositivo non deve causare interferenze.

(2) Il dispositivo deve accettare interferenze, incluse quelle che potrebbero causare un funzionamento anomalo.

PRODOTTO LASER DI CONSUMO DI CLASSE 1  
EN 50689:2021



©2024 Bushnell Holdings Inc.  
Bushnell,™, ®, sono marchi registrati di Bushnell Holdings Inc.  
[www.bushnellgolf.com](http://www.bushnellgolf.com)  
9955 Black Mountain Rd., San Diego, CA 92126

<http://bushnellgolf.com/patents>

## INTRODUÇÃO

Parabéns por ter adquirido o seu novo Telémetro a Laser A1 Slope da Bushnell Golf. Juntou-se aos 98,6% dos jogadores do Tour que confiam os seus jogos à Bushnell Golf. O A1 Slope está carregado de funcionalidades, e inclui a Tecnologia Slope, patenteada pela Bushnell, uma bateria recarregável e o IPX6. O seu design leve e de pequenas dimensões tornam-no num companheiro perfeito para todos os golfistas no campo.

**AVISO: TAL COMO QUALQUER OUTRO DISPOSITIVO LASER, NÃO É RECOMENDÁVEL OLHAR DIRETAMENTE PARA AS EMISSÕES DURANTE PERÍODOS LONGOS E COM LENTES DE AUMENTO.**

### GUIA DE PEÇAS

- A. Botão de Modo
- B. Botão de Ligar/Disparar
- C. Indicador de Dioptrias do Óculo
- D. Porta para Carregamento

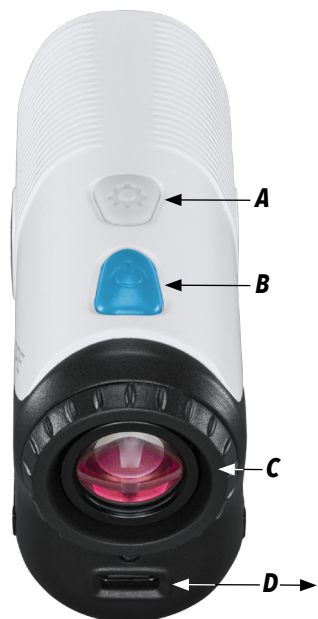

*Inclui estojo, cabo de alimentação USB-C e pano para limpeza da lente.*



### INDICADORES DO VISOR

O visor do A1 Slope inclui os seguintes indicadores:

- 1. Mira (os traços de mira circundantes indicam a transmissão laser)
- 2. Nível da Bateria
- 3. Unidades de distância (Jardas/Metros)
- 4. Distância "Jogar como", baseada no Slope / Declive
- 5. Slope / Declive (% inclinação)
- 6. Distância de linha de visão / Visor primário

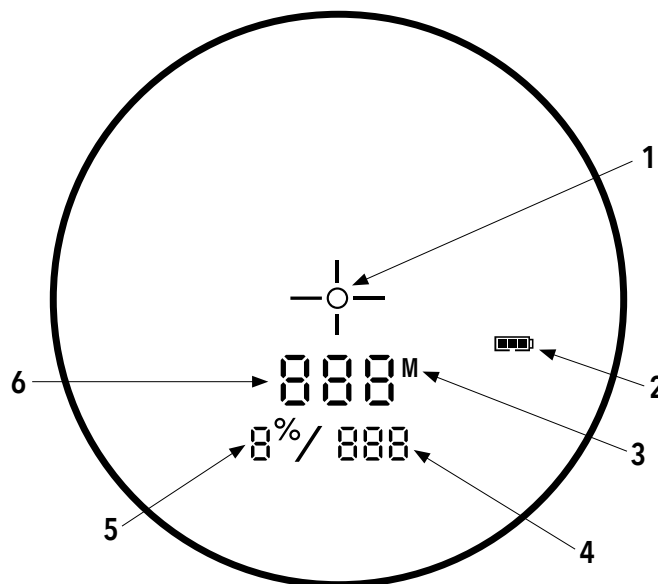

## INDICADOR DO NÍVEL DA BATERIA

O Indicador da Bateria mostra o nível de energia remanescente:

- Carga completa
- Cerca de 2/3 de nível da bateria remanescente
- Cerca de 1/3 de nível da bateria remanescente
- Se o indicador da bateria piscar, a unidade precisará de ser recarregada.

## FUNCIONAMENTO BÁSICO

Olhe através do A1 Slope e pressione o botão Ligar/Disparar (B) uma vez para ativar o visor. Se os ícones e números do visor estiverem desfocados, rode o óculo (C) em ambas as direções até que fiquem focados (ver "Ajuste do óculo" a seguir).

1. Posicione a mira (centro do visor) sobre um alvo a uma distância mínima de 5 metros. Pressione demoradamente o botão Ligar/Disparar até que a distância de "linha de visão" apareça na parte inferior do visor. Os traços de mira que circundam a mira indicam que o laser está a ser transmitido.
2. Depois de a distância ser calculada e exibida, pode largar o botão Ligar/Disparar. Quando largar o botão, os traços de mira que circundam a mira desaparecerão (ou seja, o laser deixará de ser transmitido).
3. Quando for ativado, o visor permanecerá visível e mostrará a última medição de distância durante 10 segundos. Pressione o botão Ligar/Disparar novamente para calcular um novo alvo. O tempo máximo durante o qual o laser é transmitido (ativo) é de 5 segundos. Para voltar a disparar, pressione novamente o botão.

## AJUSTE DO ÓCULO

O A1 Slope está equipado com um indicador ajustável de dioptrias do óculo Fast Focus (ajuste de +/- 3,5 dioptrias) que lhe permite focar os dados e ícones exibidos e relativos à imagem visualizada por meio da ótica monocular. Rode o óculo até que o visor esteja focado.

## LASER ATIVO

Os traços de mira que circundam a mira indicam que o laser está a ser transmitido. Quando for adquirida uma distância, poderá soltar o botão Ligar/Disparar. Os traços de mira que circundam a mira desaparecerão assim que o botão Ligar/Disparar deixar de ser pressionado (ou seja, quando o laser não estiver a transmitir).

## UTILIZAÇÃO DO MODO DE CONFIGURAÇÃO CONFIGURAÇÃO DE UNIDADES DE DISTÂNCIA (Y OU M)

Pressione demoradamente o botão de Modo (A) para entrar no Modo SETUP (configuração). Quando o "Y" estiver a piscar, pressione o botão de modo para alternar entre jardas e metros. Pressione o botão Ligar/Disparar (B) para confirmar a sua escolha. Depois de terminar isto, a próxima configuração será "Ligar e Desligar o Slope".

## LIGAR E DESLIGAR O SLOPE

Pressione demoradamente o botão de Modo (A) para entrar no Modo SETUP (configuração). O Visor Primário (6) exibirá "On" ou "OFF" quando o botão de Modo for pressionado. Pressione o botão Ligar/Disparar (B) para confirmar a sua escolha.

## VER A VERSÃO DO SOFTWARE

Quando os ícones SETUP e ABOUT forem visíveis, será mostrada a versão do software. Neste exemplo, é a versão 1.0.34. Pressione o botão de ligar para voltar ao funcionamento normal.

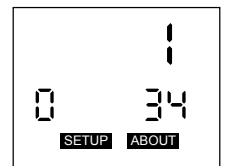

## TECNOLOGIA SLOPE

O modo Slope +/- calculará automaticamente um alcance compensado por um ângulo, baseado na distância e no Slope / Declive determinado pelo telémetro a laser e pelo inclinómetro incorporado. Estes dados são combinados com fórmulas algorítmicas internas que consideram valores médios de utilização de tacos e de trajetórias de bolas. O alcance compensado pelo ângulo fornece instruções sobre a forma de dar a tacada (ou seja, adicionando distância em caso de subida e subtraindo distância em caso de descida).



## COMO USAR O SLOPE +/-

Pressione o botão Ligar/Disparar para obter a distância até à bandeirola ou a outros objetos. Quando a distância for mostrada, solte o botão Ligar/Disparar. Quando soltar o botão Ligar/Disparar, a percentagem de inclinação e o alcance compensado serão exibidos por baixo da distância normal, na segunda linha de números.

Por exemplo, se a distância verdadeira for de 160 jardas, mas com um declive de +6 por cento, o alcance compensado do Slope ("jogar como") é de 168 jardas. O visor mostraria isto (direita):

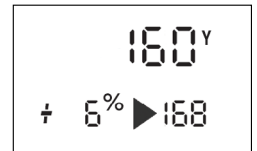

## A VANTAGEM DO SLOPE +/-

A distância até à bandeirola preta no desenho (ver a seguir) é de 160 jardas. É também de 160 jardas até à bandeirola vermelha, apesar de esta estar num declive com uma inclinação de 6% (inclinação no sentido da subida). Porém, se um golfista jogasse este buraco para as 160 jardas, a bola (X) não chegaria ao buraco/bandeirola se o declive não fosse considerado. Portanto, devido ao declive, a tacada deveria considerar as 168 jardas. Esta distância mostra a distância "jogar como" por baixo da distância da linha de visão.

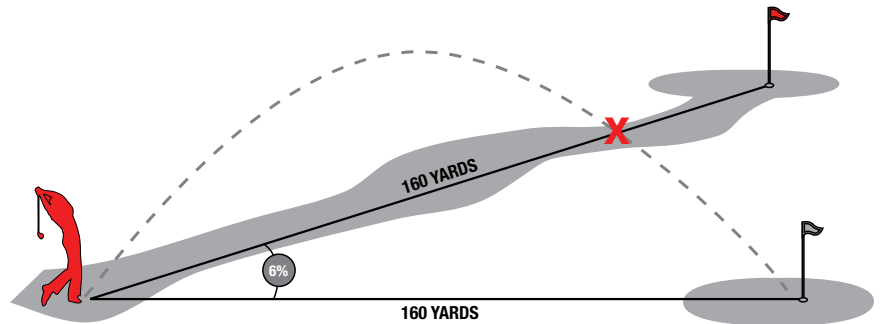

## LIMPEZA E CUIDADOS GERAIS

As lentes do seu telémetro a laser A1 Slope da Bushnell são inteiramente revestidas por várias camadas, para garantir a maior transmissão luminosa possível. Porém, tal como acontece com as óticas multicamadas, as lentes devem ser limpas com cuidados especiais. Siga estas sugestões para uma limpeza adequada das lentes:

- Sobre para retirar poeiras e resíduos (ou use uma escova suave para lentes).
- Para remover sujidade e dedadas, limpe com o pano de microfibra fornecido, esfregando num movimento circular. A utilização de um tecido áspero ou uma fricção desnecessária podem riscar a superfície da lente e causar danos permanentes. O pano de limpeza em microfibra lavável incluído é ideal para a limpeza das suas lentes. Primeiro, respire suavemente para a lente para a humedecer ligeiramente, e a seguir esfregue suavemente a lente com o pano de microfibra.
- Para uma limpeza mais completa, poderá usar um pano para limpeza de lentes fotográficas e líquido de limpeza de lentes ou álcool isopropílico. Aplique sempre o fluido ao pano, e nunca diretamente sobre a lente.
- O telémetro é resistente à água mas não deve ser exposto a chuva forte nem a outros fluxos diretos de água, nem suporta a submersão em água ou outros líquidos.



**CUIDADO:** Tenha cuidado em evitar a luz solar direta sobre o óculo para prevenir danos ao visor e aos componentes internos. Quando usar o íman BITE para prender o dispositivo a uma barra ou ao quadro do carrinho, incline o dispositivo de forma a que o óculo aponte para o chão, e não para cima na direção do sol. Quando não estiver a utilizar o dispositivo, guarde-o no estojo para proteção adicional.

## RESOLUÇÃO DE PROBLEMAS

### NUNCA DESMONTE O SEU TELÉMETRO A LASER. AS TENTATIVAS DE MANUTENÇÃO INDEVIDAS PODEM ORIGINAR DANOS IRREPARÁVEIS E ANULAR A GARANTIA.

Se a unidade não ligar ou o visor não se iluminar:

- Pressione o botão de Ligar/Disparar.

Se a unidade se desligar (o visor desliga quando se tenta ativar o laser):

- A bateria está fraca ou é de má qualidade. Recarregue a unidade com o cabo de alimentação fornecido.

Se não for possível obter a distância até ao alvo:

- Certifique-se de que o visor está iluminado.
- Certifique-se de que o botão Ligar/Disparar está a ser pressionado.
- Certifique-se de que nada, incluindo a sua mão ou dedos, está a bloquear a lente da objetiva (lente mais próxima do alvo) que emite e recebe os impulsos laser.
- Certifique-se de que a unidade está imóvel enquanto pressiona o botão Ligar/Disparar.

**NOTA:** A última distância lida não precisa de ser limpa antes de medir a distância para outro alvo. Aponte para o novo alvo usando o retículo do visor, pressione o botão Ligar/Disparar e mantenha-o pressionado até que seja exibida uma nova leitura de distância.

## ESPECIFICAÇÕES TÉCNICAS

Dimensões	60 x 36 x 95 mm
Peso	145 g
Precisão da medição	Precisão de +/- 1 jarda
Alcance	5-1300 jardas / 5-1189 metros
Ampliação	6x
Diâmetro da objetiva	18 mm
Visor	LCD
Fonte de alimentação	Bateria interna recarregável
Campo de visão	330 pés a 1000 jardas / 110 meters a 1000 metros
Apoio ocular extra longo	16 mm
Pupila de saída	3 mm

**Para obter um manual do usuário completo, detalhes operacionais, perguntas sobre o uso do produto e informações sobre garantia/reparo, visite: [info@yumaxgolf.com](mailto:info@yumaxgolf.com)**



**AVISO: COMO COM QUALQUER DISPOSITIVO LASER, NÃO É RECOMENDÁVEL OBSERVAR DIRETAMENTE AS EMISSÕES DURANTE PERÍODOS PROLONGADOS COM LENTES GRADUADAS.**

### **D Declaração FCC / CAN ICES-003(B)/NMB-003(B)**

Este dispositivo cumpre a Secção 15 dos Regulamentos da FCC. A sua utilização está sujeita às duas condições seguintes: (1) Este dispositivo não pode causar interferências prejudiciais, e (2) este dispositivo deve aceitar quaisquer interferências recebidas, nomeadamente as interferências que possam provocar um funcionamento indesejável.

**Avviso:** As alterações ou modificações que não sejam expressamente aprovadas pela entidade responsável pela conformidade podem invalidar a autoridade do utilizador para operar este equipamento.

Este equipamento foi testado e concluiu-se que cumpre os limites de um dispositivo digital da Classe B, conforme a Secção 15 do Regulamento da FCC. Estes limites foram concebidos para proporcionar uma proteção razoável contra as interferências prejudiciais numa instalação residencial. Este equipamento gera, usa, e pode irradiar energia de radiofrequência e, se não for instalado e usado de acordo com as instruções, pode causar interferências prejudiciais às comunicações rádio. Porém, não é garantido que não ocorram interferências em determinadas instalações. Se este equipamento causar interferências nocivas à recepção do sinal de rádio ou de televisão, que podem ser determinadas ligando ou desligando o equipamento, o utilizador é encorajado a tentar corrigir as interferências através de uma ou mais das medidas seguintes:

- Reorientar ou transferir a antena recetora.
- Aumentar a distância entre o equipamento e o recetor.
- Ligar o equipamento a uma tomada de um circuito diferente daquele a que o recetor estiver ligado.
- Consultar o revendedor ou um técnico especializado em rádio/TV para apoio.

O dispositivo não contém quaisquer peças que possam ser reparadas pelo utilizador. As reparações só devem ser efetuadas num centro de Reparações Bushnell Autorizado. As reparações ou modificações não autorizadas podem originar danos permanentes ao equipamento, e anularão a garantia e a autoridade do utilizador para operar o dispositivo ao abrigo dos regulamentos da Parte 15.

As características e desenho estão sujeitos a alteração sem aviso prévio nem obrigação de informação por parte do fabricante.

### **Smaltimento di apparecchi elettrici ed elettronici**

**(applicabile nell'UE e in altri Paesi europei con sistemi di raccolta separati)**

Questo apparecchio contiene componenti elettriche e/o elettroniche e, pertanto, non deve essere smaltito come un normale rifiuto domestico. Al contrario, dovrà essere smaltito presso i punti di raccolta per il riciclaggio messi a disposizione dell'utente dalla comunità di appartenenza a titolo gratuito. Se l'apparecchio contiene batterie intercambiabili (ricaricabili), anche queste dovranno essere prima rimosse e, se necessario, smaltite a loro volta in base alle normative in materia (consultare anche i rispettivi commenti nelle istruzioni dell'unità). Ulteriori informazioni in materia sono disponibili presso l'amministrazione della propria comunità di appartenenza, presso la società locale di raccolta dei rifiuti o nel punto vendita in cui è stato acquistato l'apparecchio.



### **SEGURANÇA FDA**

Cumpra a 21CFR1040.10 e 1040.11 excetuando na conformidade com a IEC60825-1 Ed.3., conforme descrito no Aviso Laser 56, datado de 8 de maio de 2019.

Cuidado: Não existem controlos, ajustes nem procedimentos de utilizador. A realização de procedimentos diferentes dos especificados no presente documento pode resultar no acesso a luz laser invisível.

- Este produto não contém controlos que possam ser reparados pelo utilizador.
- Este produto não pode ser aberto nem modificado pelo consumidor.
- Este produto tem de ser devolvido ao fabricante para reparação.

As características e desenhos do dispositivo podem ser alterados sem aviso prévio e sem obrigação de informação por parte do fabricante.

Este dispositivo contém transmissor(es)/recetor(es) isento(s) de licenças que cumpre(m) os RSS isentos de licenças do Canadá para a Inovação, Ciência e Desenvolvimento Económico. A sua utilização está sujeita às duas condições seguintes:

(1) Este dispositivo não pode causar interferências.

(2) Este dispositivo tem de aceitar quaisquer interferências recebidas, incluindo interferências que possam causar a operação indesejada do dispositivo.

PRODUTO LASER CONSUMIDOR CLASSE 1  
EN 50689:2021



©2024 Bushnell Holdings Inc.  
Bushnell,™, ®, indicam marcas registadas da Bushnell Holdings Inc.  
[www.bushnellgolf.com](http://www.bushnellgolf.com)  
9955 Black Mountain Rd., San Diego, CA 92126

<http://bushnellgolf.com/patents>

## INTRODUKTION

Tillykke med købet af din nye A1 Slope laserafstandsmåler fra Bushnell Golf. Du slutter dig til 98,6 % af Tour-spillerne, der stoler på deres spil med Bushnell Golf. A1 Slope er spækket med funktioner herunder Bushnells patenterede Slope-teknologi, et genopladeligt batteri og IPX6. Dens lille og lette design gør den til en perfekt følgesvend for alle golfspillere på banen.

**ADVARSEL: SOM MED ENHVER LASERENHED ANBEFALES DET IKKE AT KIGGE PÅ EMISSIONERNE DIREKTE I LANGE PERIODER MED FORSTØRREDE LINSER.**

## GUIDE TIL DELE

- A. Tilstandsknap
- B. Tænd/sluk/skyd-knap
- C. Okular dioptriskive
- D. Opladningsport

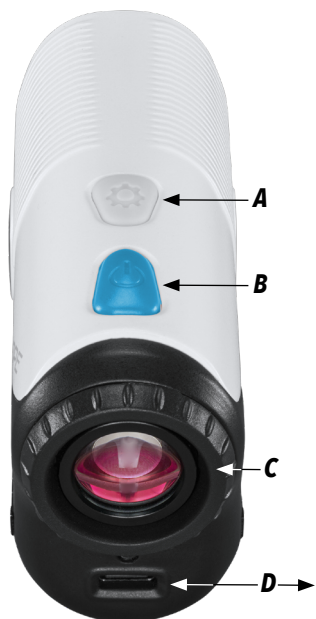

Bæretaske, USB-C-opladningsledning og linserenseklud medfølger.



## DISPLAYINDIKATORER

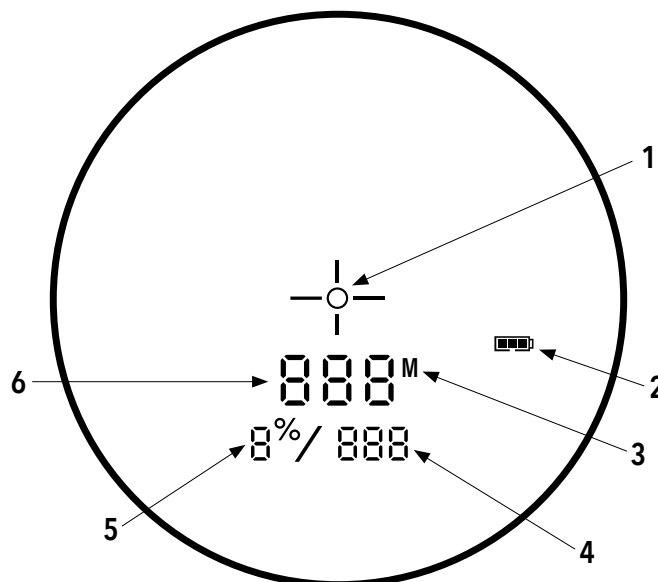

A1 Slope-displayet indeholder følgende indikatorer:

1. Sigtecirkel (omgivende trådkors indikerer lasertransmission)
2. Batteriniveau
3. Afstandsenheder (yards/meter)
4. "Spil som"-afstand, baseret på hældning
5. Hældning (% grader)
6. Sigtelinjeafstand/Primær skærm



## INDIKATOR FOR BATTERINIVEAU

Batteriindikatoren viser det resterende batteriniveau:

- Fuld opladning 
- Ca. 2/3 batterilevetid tilbage 
- Ca. 1/3 batterilevetid tilbage 
- Batteriindikator blinker - Enheden skal genoplades.

## GRUNDLÆGGENDE BETJENING

Mens du kigger gennem A1 Slope, skal du trykke én gang på tænd/sluk/skyd-knappen (B) for at aktivere displayet. Hvis displayikonerne og tallene er slørede, skal du dreje okularet (C) i begge retninger, indtil de er i fokus (se "Justering af okularet" nedenfor).

1. Placer sigtecirklen (midten af displayet) over et mål mindst 5 yards væk. Tryk og hold tænd/sluk/skyd-knappen nede, indtil "sigtelinje"-afstanden vises nær bunden af displayet. Trådkors, der omgiver sigtecirklen, indikerer, at laseren transmitteres.
2. Når en afstand er fundet og vist, kan du slippe tænd/sluk/skyd-knappen. Når knappen slippes, forsvinder trådkorset, der omgiver sigtecirklen (dvs. laseren transmitterer ikke længere).
3. Når den er aktiveret, forbliver displayet synligt og viser den sidste afstandsmåling i 10 sekunder. Tryk på tænd/sluk/skyd-knappen igen for at få afstanden til et nyt mål. Den maksimale tid, laseren transmitteres (aktiv), er 5 sekunder. For at skyde igen skal du trykke knappen ned igen.

## JUSTERING AF OKULARET

A1 Slope er udstyret med en justerbar okular dioptriskive med hurtig fokus (+/- 3,5 dioptrijustering), der giver dig mulighed for at fokusere de viste data og ikoner i forhold til det viste billede fra den monokulære optik. Drej okularet, indtil displayet er i fokus.

## AKTIV LASER

Trådkors omkring sigtecirklen indikerer, at laseren transmitteres. Når en afstand er fundet, kan du slippe tænd/sluk/skyd-knappen. Trådkorset omkring cirklen forsvinder, når tænd/sluk/skyd-knappen slippes (dvs. laseren bliver ikke længere transmitteret).

## BRUG AF OPSÆTNINGSTILSTAND

### INDSTILLING AF AFSTANDSENHEDER (Y ELLER M)

Tryk og hold Tilstandsknappen (A) nede for at gå ind i OPSÆTNINGSTILSTAND. Når "Y" blinker, skal du trykke på tilstandsknappen for at skifte mellem yards/meter. Tryk på tænd/sluk/skyd-knappen (B) for at bekræfte valget. Når du har gennemført dette, vil den næste indstilling være "Slå hældning til og fra".

### SLÅ HÆLDNING TIL OG FRA

Tryk og hold Tilstandsknappen (A) nede for at gå ind i OPSÆTNINGSTILSTAND. Det primære display (6) viser "Til" eller "Fra", når der trykkes på Tilstandsknappen. Tryk på tænd/sluk/skyd-knappen (B) for at bekræfte valget.

### VIS SOFTWAREVERSION

Når ikonerne OPSÆTNING og OM er synlige, vises softwareversionen. I dette eksempel er det 1.0.34. Tryk på tænd/sluk-knappen for at vende tilbage til normal drift.

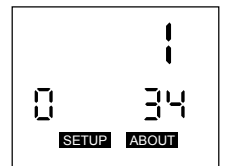

## SLOPE-TEKNOLOGI

Slope-tilstanden +/- beregner automatisk et vinkelkompenseret område baseret på afstand og hældning bestemt af laserafstandsmåleren og den indbyggede hældningsmåler. Disse data kombineres med interne algoritmiske formler, der beskæftiger sig med gennemsnitlig køllebrug og boldens bane. Det vinkelkompenserede område giver retning for, hvordan slaget skal spilles (dvs. tilføj afstand, hvis en opadgående hældning. Træk afstanden fra, hvis en nedadgående hældning).

## SÅDAN BRUGER DU SLOPE +/-

Tryk på tænd/sluk/skyd-knappen for at få afstanden til flaget eller andre genstande. Når rækkevidden vises, skal du slippe tænd/sluk/skyd-knappen. Når tænd/sluk/skyd-knappen slippes, vil gradprocenten og den kompenserede rækkevidde blive vist under standardafstanden i den anden række af tal.

Hvis den sande afstand f.eks. er 160 yards, men med en hældning på +6 procent, er den hældningskompenserede ("spil som") rækkevidde 168 yards. Displayet ville vise dette (til højre):

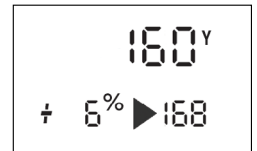

## FORDELEN VED SLOPE +/-

Afstanden til det sorte flag på tegningen (se nedenfor) er 160 yards. Der er også 160 yards til det røde flag, selvom det er på en hældning med en stigning på 6 % (op ad bakke). Men hvis en golfspiller skulle spille dette hul som 160 yards, ville bolden (X) ikke nå hen til hullet/flaget, hvis hældningen ikke blev taget i betragtning. Derfor bør der på grund af hældningen spilles som et skud på 168 yards. Denne afstand viser "spil som"-afstanden under sigtelinjeafstanden.

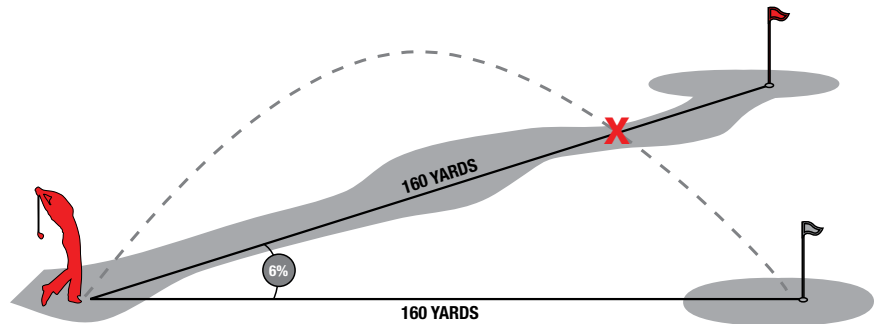

## RENGØRING OG GENEREL PLEJE

Dine Bushnell A1 Slope-laserafstandsmålerlenser har flere belægninger for den højeste lystransmission. Men som med optik med flere belægninger skal du være særlig omhyggelig med at rengøre linserne. Følg disse tips for korrekt rengøring af linsen:

- Pust støv eller snavs væk fra linsen (eller brug en blød linsebørste).
- For at fjerne snavs eller fingeraftryk skal du rengøre med den medfølgende mikrofiberklud og gnide i en cirkulær bevægelse. Brug af en grov klud eller unødvendig gnidning kan ridse linsens overflade og forårsage permanent skade. Den medfølgende vaskbare mikrofiberklud er ideel til rengøring af din optik. Pust først let på linsen for at give lidt fugt og gnid derefter forsigtigt linsen med mikrofiberkluden.
- For en mere grundig rengøring kan renseservietter, der er beregnet til fotografisk brug, og linserevæske, der er beregnet til fotografisk brug, eller isopropylalkohol bruges. Påfør altid væsken på rengøringskluden - aldrig direkte på linsen.
- Afstandsmåleren er vandafvisende, men bør ikke udsættes for kraftig regn eller andre direkte vandstrømme og tåler ikke nedsænkning i vand eller andre væsker.



**VÆR FORSIGTIG:** Vær forsigtig og undgå direkte sollys ind i okularet for at forhindre beskadigelse af displayet/interne komponenter. Når du bruger BITE-magneten til at fastgøre enheden til en vognstang eller ramme, skal du vippe enheden, så okularet peger mod jorden og ikke peger opad mod solen. Når du ikke bruger enheden, skal du opbevare den i etuiet for yderligere beskyttelse.

## FEJLFINDING

### SKIL ALDRIG DIN LASERAFSTANDSMÅLER AD. UOPRETTETLIG SKADE KAN OPSTÅ SOM FØLGE AF UAUTORISEREDE SERVICEFORSØG, HVILKET UGYLDIGGØR GARANTIE.

Hvis enheden ikke tændes, eller displayet ikke lyser:

- Tryk på tænd/sluk/skyd-knappen.

Hvis enheden slukker (displayet bliver tomt, når du forsøger at forsyne laseren med strøm):

- Batteriet er enten svagt eller af lav kvalitet. Genoplad enheden med den medfølgende opladningsledning.

Hvis målafstanden ikke kan opnås:

- Sørg for, at displayet er oplyst.
- Sørg for, at tænd/sluk/skyd-knappen trykkes ned.
- Sørg for, at intet, såsom din hånd eller finger, blokerer objektivlinserne (linser tættest på målet), der udsender og modtager laserimpulserne.
- Sørg for, at enheden holdes stille, mens du trykker på tænd/sluk/skyd-knappen.

**BEMÆRK VENLIGST:** Den sidste afstands aflæsning behøver ikke at blive ryddet, før du kan afstandsmåle et andet mål. Sigt mod det nye mål ved hjælp af displayets sigtekorn, tryk på tænd/sluk/skyd-knappen og hold den nede, indtil den nye afstands aflæsning vises.

## TEKNISKE SPECIFIKATIONER

Dimensioner	60 x 36 x 95 mm
Vægt	145 g
Afstandspræcision	Præcision på +/- 1 yard
Afstand	5-1300 Yards / 5-1189 Meter
Forstørrelse	6x
Linsediameter	18 mm
Display	LCD
Strømforsyning	Internt genopladeligt batteri
Synsfelt	330 ft. @ 1000 yards / 110 meter @ 1000 meter
Afstand mellem linsen og øjet	16 mm
Diameter på lyset i okularets fokusposition	3 mm

**Hvis du ønsker en komplet brugervejledning, oplysninger om brug, har spørgsmål om produktets brug eller ønsker oplysninger om garanti/reparation, kan du besøge: [info@yumaxgolf.com](mailto:info@yumaxgolf.com)**



**ADVARSEL: SOM MED ENHVER LASERENHED ANBEFALES DET IKKE AT SE EMISSIONERNE DIREKTE I LANGE PERIODER MED ET FORSTØRRET OBJEKTIV.**

### FCC-erklæring / CAN ICES-003(B)/NMB-003(B)

Denne enhed overholder del 15 i FCC-reglerne. Betjening er underlagt følgende to betingelser: (1) Denne enhed må ikke forårsage skadelig interferens, og (2) denne enhed skal acceptere enhver modtaget interferens herunder interferens, der kan forårsage uønsket drift.

**Advarsel:** Ændringer eller modifikationer, der ikke udtrykkeligt er godkendt af den part, der er ansvarlig for overholdelse, kan annullere brugerens ret til at betjene udstyret.

Denne enhed er blevet testet og fundet i overensstemmelse med grænserne for en digital enhed i klasse B i henhold til del 15 i FCC-reglerne. Disse grænser er designet til at give rimelig beskyttelse mod skadelig interferens i en boliginstallation. Denne enhed genererer, bruger og kan udsende radiofrekvensenergi og kan, hvis det ikke installeres og bruges i overensstemmelse med instruktionerne, forårsage skadelig interferens i radiokommunikation. Der er dog ingen garanti for, at der ikke opstår interferens i en bestemt installation. Hvis denne enhed forårsager skadelig interferens i radio- eller tv-modtagelse, hvilket kan bestemmes ved at slukke og tænde for udstyret, opfordres brugeren til at forsøge at rette interferensen ved hjælp af en eller flere af følgende foranstaltninger:

- Skift retning eller flyt modtageantennen.
- Øg afstanden mellem udstyret og modtageren.
- Tilslut udstyret til en stikkontakt på et andet kredsløb end det, som modtageren er tilsluttet.
- Kontakt forhandleren eller en erfaren radio-/tv-tekniker for at få hjælp.

Enheden indeholder ingen dele, der kan serviceres af brugeren. Reparationer bør kun foretages af et autoriseret Bushnell-reparationscenter. Uautoriserede reparationer eller ændringer kan resultere i permanent skade på udstyret og annullerer garantien og din tilladelse til at betjene enheden i henhold til del 15-reglerne. Specifikationer og design kan ændres uden varsel eller forpligtelse fra producentens side.

### Avyttring av elektrisk och elektronisk utrustning

**(Gäller i EU och andra europeiska länder med separata insamlingsssystem)**

Den här utrustningen innehåller elektriska och/eller elektroniska komponenter och får därmed inte kasseras på samma sätt som vanligt hushållsavfall. Istället ska den lämnas in på någon av de återvinningscentraler som tillhandahålls av kommunen. Detta är gratis för dig. Om utrustningen innehåller (uppladdningsbara) batterier måste dessa dessutom avlägsnas före återvinning och därefter själva kasseras i enlighet med gällande lagstiftning (se även kommentarerna i den här bruksanvisningen). Ytterligare information om det här ämnet är tillgänglig från din kommun, ditt lokala avfallsföretag eller butiken där utrustningen köptes.



### FDA-SIKKERHED

Overholder 21CFR1040.10 og 1040.11 bortset fra overensstemmelse med IEC60825-1 Ed.3., som beskrevet i Laser Notice 56, dateret 8. maj 2019.

Forsigtig: Der er ingen brugerkontroller, justeringer eller procedurer. Udførelse af andre procedurer end dem, der er specificeret heri, kan resultere i adgang til usynligt laserlys.

- Dette produkt indeholder ingen kontrolelementer, der kan serviceres af brugeren.
- Dette produkt må ikke åbnes eller ændres af forbrugeren.
- Dette produkt skal returneres til producenten til service.

Enhedens specifikationer og design kan ændres uden varsel eller forpligtelse fra producentens side.

Denne enhed indeholder licensfritagne sendere/modtagere, der overholder Innovation, Science and Economic Development Canadas licensfritagne RSS(er). Driften er underlagt følgende to betingelser:

(1) Denne enhed må ikke forårsage interferens.

(2) Denne enhed skal acceptere enhver interferens herunder interferens, der kan forårsage uønsket drift af enheden.

KLASSE 1 FORBRUGERLASERPRODUKT  
EN 50689:2021



©2024 Bushnell Holdings Inc.  
Bushnell,™, ®, denote trademarks of Bushnell Holdings Inc.  
[www.bushnellgolf.com](http://www.bushnellgolf.com)  
9955 Black Mountain Rd., San Diego, CA 92126

<http://bushnellgolf.com/patents>

## INLEDNING

Grattis till din nya A1 Slope laseravståndsmätare från Bushnell Golf. Du är nu en av de 98,6 % av alla Tour-spelare som förlitar sig på Bushnell Golf. A1 Slope är fullspäckad med funktioner, inklusive Bushnells patenterade Slope-teknik, uppladdningsbara batterier och IPX6. Den kompakta, lätta designen gör enheten till den perfekta följeslagaren på banan för alla golfare.

**! VARNING: SOM FÖR ALLA LASERENHETER REKOMMENDERAS INTE ATT MAN TITTAR DIREKT MOT STRÅLEN MED FÖRSTORINGSLINS UNDER LÄNGRE TID.**

## ENHETENS DELAR

- A. Lägesknapp
- B. Ström-/startknapp
- C. Diopterratt på okularet
- D. Laddningsport



Fodral, USB-C-laddningskabel och rengöringsduk för linsen medföljer.



## SKÄRMENS INDIKATORER

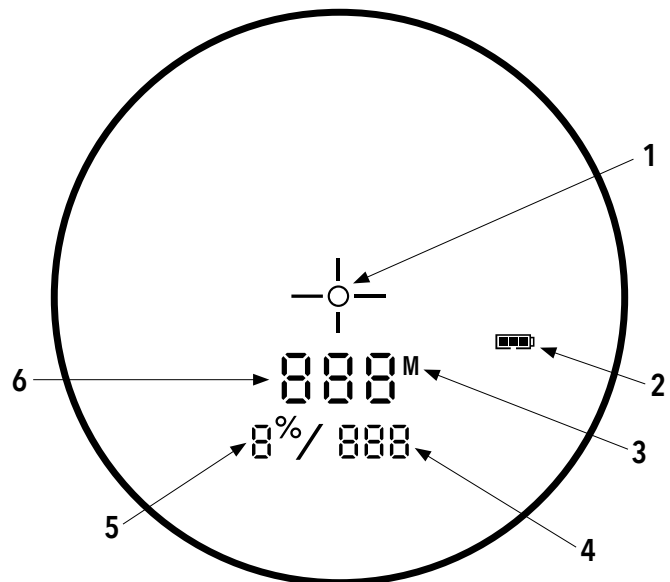

Skärmen på A1 Slope visar följande indikatorer:

- 1. Siktlinje (omgivande hårkors indikerar lasersändning)
- 2. Batterinivå
- 3. Avståndsenhet (yards/meter)
- 4. "Spela som"-avstånd, baserat på lutning
- 5. Lutning (% lutningsgrad)
- 6. Avstånd för siktlinje/huvudskärm



## BATTERINIVÅINDIKATOR

Batteriindikatorn visar hur mycket laddning som finns kvar:

- Fulladdat 
- Ca 2/3 av batteritiden kvar 
- Ca 1/3 av batteritiden kvar 
- Batteriindikatorn blinkar - enheten behöver laddas.

## GRUNDLÄGGANDE FUNKTION

Titta genom A1 Slope och tryck på ström-/startknappen (B) en gång för att aktivera skärmen. Om symbolerna och siffrorna på skärmen är suddiga, vrid okularet (C) i valfri riktning tills skärpa uppnås (se "Justera okularet" nedan)

1. Placera siktcirkeln (i mitten av skärmen) över ett mål på minst 4,5 meters avstånd. Tryck på ström-/startknappen och håll den intryckt tills avståndet för "siktlinjen" visas nära nederkanten av skärmen. Hårkors runt siktcirkeln visar att laserstrålen sänds.
2. När ett avstånd har uppmätts och visats kan du släppa ström-/startknappen. Hårkorsen som omger siktcirkeln försvinner så snart ström-/startknappen släpps (dvs laserstrålen inte längre sänds).
3. När skärmen väl har aktiverats kommer den att vara påslagen och visa det senast uppmätta avståndet under 10 sekunder. Du kan när som helst trycka på ström-/startknappen igen för att mäta avståndet till ett annat mål. Laserstrålen sänds under max fem sekunder. För att aktivera strålen igen, tryck på knappen igen.

## JUSTERA OKULARET

A1 Slope är utrustad med ett justerbart, snabbfokuserande okular (+/- 3,5 dioptrijustering) som gör det möjligt att fokusera den visade informationen och symbolerna i relation till bilden som visas monokulärt. Vrid på okularet tills skärmbilden är skarp.

## AKTIV LASER

Hårkors runt siktcirkeln visar att laserstrålen sänds. När ett avstånd har uppmätts och visats kan du släppa ström-/startknappen. Hårkorsen som omger siktcirkeln försvinner så snart ström-/startknappen släpps (dvs laserstrålen inte längre sänds).

## INSTÄLLNINGSLÄGET

### INSTÄLLNING AV AVSTÅNDSENHET (Y ELLER M)

Tryck på lägesknappen (A) för att starta INSTÄLLNINGSLÄGET. Tryck på lägesknappen medan "Y" blinkar för att växla mellan yards och meter. Tryck på ström-/startknappen (B) för att bekräfta ditt val. När den här inställningen är klar visas alternativet "Slope av och på".

### SLOPE AV OCH PÅ

Tryck på lägesknappen (A) och håll den intryckt för att starta INSTÄLLNINGSLÄGET. Huvudskärmen (6) visar "av" eller "på" när lägesknappen trycks in. Tryck på ström-/startknappen för att bekräfta ditt val.

### VISA PROGRAMVARUVERSION

När symbolerna INSTALLATION och OM syns visas även programvaruversionen. I det här exemplet är den 1.0.34. Tryck på strömknappen för att återgå till normalläget.

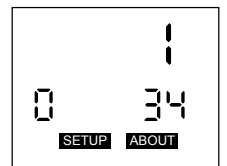

## SLOPE-TEKNIKEN

Läget Slope +/- beräknar automatiskt det vinkelkompenserade avståndet baserat på distans och lutning, som bestäms med hjälp av laseravståndsmätaren och den inbyggda lutningsmätaren. Den här informationen utnyttjar inbyggda algoritmer för genomsnittlig klubb användning och bollbana. Det vinkelkompenserade avståndet ger vägledning om hur slaget bör slås (t.ex. längre distans vid uppförsbacke, kortare vid utförsbacke).



## ANVÄNDNING AV SLOPE +/-

Tryck på ström-/startknappen för att mäta avståndet till flaggan eller andra objekt. Släpp ström-/startknappen så snart avståndet visas. När du släpper ström-/startknappen visas lutningsgraden i procent och det kompenserade avståndet visas under det normala avståndet i den andra siferraden.

Om det faktiska avståndet till exempel är 160 meter, men med en lutning på +6 %, kommer det lutningskompenserade värdet ("spela som") att vara 168 meter. Skärmen skulle visa följande (höger):

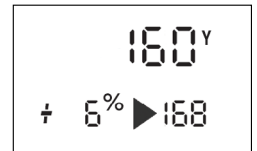

## FÖRDELEN MED SLOPE +/-

Avståndet till den svarta flaggan på bilden (se nedan) är 160 meter. Det är också 160 meter till den röda flaggan, men denna befinner sig i en sluttning med 6 % lutning (uppförsbacke). Om en spelare slår för att nå 160 meter, utan att ta hänsyn till lutningen, kommer bollen (X) inte att nå ända fram till hålet/flaggan. För att kompensera för lutningen behöver hålet spelas som om avståndet var 168 meter. Detta avstånd visas som "spela som" under avståndet för siktlinjen.

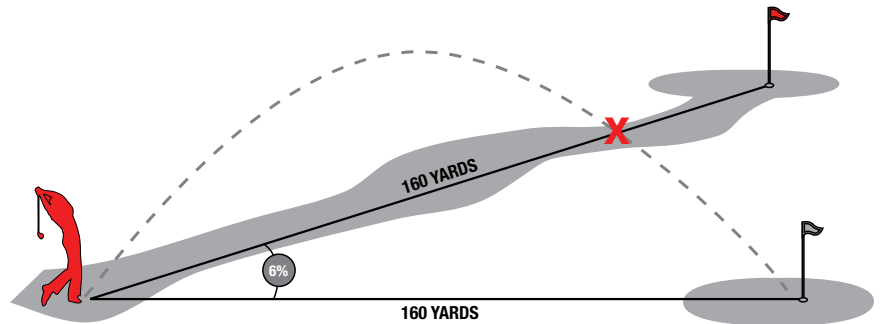

## RENGÖRING OCH ALLMÄN SKÖTSEL

Linserna på din Bushnell A1 Slope laseravståndsmätare har flera lagers beläggning för att släppa igenom så mycket ljus som möjligt. Det är dock viktigt att försiktighet iaktas vid linsrengöring. Följ följande anvisningar för korrekt rengöring:

- Blås bort eventuellt damm och skräp från linsen (eller använd en mjuk linsborste).
- Avlägsna smuts och fingeravtryck genom att torka i cirkelrörelser med den medföljande mikrofibertrasan. En grov trasa eller onödigt mycket gnuggande kan repa linsens yta och orsaka permanent skada. Den medföljande tvättbara mikrofibertrasan är perfekt för regelbunden rengöring av linsen. Börja med att andas lätt mot linsen för att fukta den något och torka den sedan varsamt med mikrofibertrasan.
- För grundligare rengöring kan rengöringsservetter och rengöringsmedel för kameralinser eller isopropanol användas. Applicera alltid vätskan på trasan - aldrig direkt på linsen.
- Avståndsmätaren är vattenbeständig men bör inte utsättas för kraftigt regn eller direkt vattenstråle och tål inte att sänkas ner i vatten eller andra vätskor.



**FÖRSIKTIGHET:** Var noga med att inte utsätta okularet för direkt solljus för att undvika att skada skärmen/interna komponenter. Luta alltid enheten så att okularet är riktat mot marken, inte mot solen, när BITE-magneten används för att fästa den vid en stång eller ram på en golfbil eller -vagn. Förvara enheten i fodralet när den inte används för att skydda den ytterligare.

## FELSÖKNING

**TA ALDRIG ISÅR DIN LASERAVSTÅNDSMÄTARE. IRREPARABEL SKADA KAN UPPSTÅ VID OBEHÖRIGT REPARATIONSFÖRSÖK, VILKET KAN MEDFÖRA ATT GARANTIN INTE LÄNGRE GÄLLER.**

Om enheten inte slås på eller skärmen inte tänds:

- Tryck på ström-/startknappen.

Om enheten stängs av (skärmen blir blank när lasern aktiveras):

- Batteriet är antingen urladdat eller av dålig kvalitet. Ladda enheten med den medföljande strömkabeln.

Om det inte går att mäta avståndet till målet:

- Kontrollera att skärmen är upplyst.
- Se till att ström-/startknappen är intryckt.
- Kontrollera att ingenting, till exempel din hand eller ett finger, blockerar objektivets linser (linserna närmast målet) som sänder och tar emot laserpulserna.
- Håll enheten stadigt medan ström-/startknappen trycks in.

**OBS!** Den senaste avståndsmätningen behöver inte raderas innan nästa mål uppmäts. Rikta enheten mot det nya målet med hjälp av skärmens hårkors, tryck på ström-/startknappen och håll den intryckt tills en ny avståndsmätning visas.

## TEKNISKA SPECIFIKATIONER

Mått	60 x 36 x 95 mm
Vikt	145 g
Mätprecision	Korrekt till +/- 1 yard
Räckvidd	5-1300 Yards / 5-1189 Meter
Förstoring	6x
Objektivets diameter	18 mm
Skärm	LCD
Strömkälla	Internt uppladdningsbart batteri
Synfält	330 fot vid 1000 yards/110 meter vid 1000 meter
Extra långt betraktningssavstånd	16 mm
Utgångspupill	3 mm

**Du hittar en komplett användarmanual, driftinformation, frågor om produktanvändning och information om garanti/repARATIONER på: [info@pargolf.se](mailto:info@pargolf.se)**



**VARNING: SOM FÖR ALLA LASERENHETER REKOMMENDERAS INTE ATT MAN TITTAR DIREKT MOT STRÅLEN MED FÖRSTORINGSLINS UNDER LÄNGRE TID.**

### FCC-försäkras / CAN ICES-003(B)/NMB-003(B)

Den här enheten uppfyller kraven i del 15 av FCC-reglerna. Användningen omfattas av följande två villkor:

(1) Den här enheten får inte orsaka skadliga störningar och (2) den här enheten måste godta mottagna störningar, inklusive störningar som kan orsaka oönskad funktion.

**Varning:** Ändringar eller modifikationer som inte uttryckligen godkänts av den part som ansvarar för regelefterlevnad medföra att användarens rätt att handha utrustningen upphävs.

Utrustningen har testats och uppfyller gränserna för Klass B digital utrustning i enlighet med del 15 av FCC-reglerna. Gränserna är framtagna för att ge rimligt skydd mot skadliga störningar i boendemiljöer. Utrustningen genererar, använder och kan utstråla radiofrekvensenergi och, om den inte installeras och används i enlighet med instruktionerna kan den orsaka skadlig störning av radiokommunikationer. Det kan dock inte garanteras att inga störningar kommer att uppstå i en enskild installation. Om utrustningen orsakar skadlig störning vid mottagning av radio- eller tv-signaler, vilket kan fastställas genom att stänga av och slå på utrustningen, rekommenderas användaren att försöka förhindra störningar genom att vidta en eller flera av följande åtgärder:

- Rikta om eller flytta mottagningsantennen.
- Öka avståndet mellan utrustningen och mottagaren.
- Ansluta utrustningen till ett eluttag på en annan krets än den som mottagaren är ansluten till.
- Be återförsäljaren eller en erfaren radio-/tv-tekniker om hjälp.

Enheten innehåller inga delar som kan repareras av användaren. Reparationer får enbart utföras av en Bushnell- auktoriserad reparatör. Obehörig reparation eller modifikation kan medföra permanent skada på utrustningen och leda till att garantin och din behörighet att använda enheten upphör enligt bestämmelserna i del 15. Specifikationer och design kan ändras utan förvarning och utan förpliktelser för tillverkaren.

### Descarte de Equipamentos Elétricos e Eletrônicos

**(aplicável nos EUA e em outros países europeus com sistemas de coleta separada)**

Este equipamento contém peças elétricas e/ou eletrônicas e, portanto, não deve ser descartado como um objeto de casa normal. Ao invés disso, ele deve ser descartado nos pontos de coleta respectivos para reciclagem fornecidos pela comunidade. Para você, esse serviço é gratuito. Se o equipamento contiver baterias substituíveis (recarregáveis), elas também devem ser removidas anteriormente e, se necessário, devem ser descartadas de acordo com as regulamentações relevantes (consulte também os comentários respectivos nas instruções desta unidade). Mais informações sobre o assunto podem ser encontradas na administração de sua comunidade, na empresa de coleta de lixo do seu local ou na loja em que você comprou este equipamento.



### FDA-SÄKERHET

Efterlever 21CFR1040.10 och 1040.11 med undantag för efterlevnad av IEC60825-1 Ed.3., enligt beskrivning i Lasermeddelande 56, daterat den 8 maj 2019.

Varning: Det finns inga användarkontroller, -justeringar eller -rutiner. Om några rutiner förutom de som beskrivs i detta dokument utförs kan detta medföra exponering för osynligt laserljus.

- Produkten innehåller inga reglage som kan repareras av användaren.
- Produkten får inte öppnas eller modifieras av konsumenten.
- Produkten måste returneras till tillverkaren för service.

Enhetens specifikationer och design kan ändras utan förvarning och utan förpliktelser för tillverkaren.

Enheten innehåller sändare/mottagare som är undantagna från tillståndsplikten och som uppfyller kraven för undantag från tillståndsplikten för sändare/mottagare enligt Innovation, Science and Economic Development Canada. Användningen omfattas av följande två villkor:

- (1) Den här enheten får inte orsaka skadliga störningar
- (2) Den här enheten måste godta mottagna störningar, inklusive störningar som kan orsaka oönskad funktion.

KLASS 1 KONSUMENTLASERPRODUKT  
EN 50689:2021



©2024 Bushnell Holdings Inc.  
Bushnell,™,®, betecknar varumärken som tillhör  
Bushnell Holdings Inc.  
[www.bushnellgolf.com](http://www.bushnellgolf.com)  
9955 Black Mountain Rd., San Diego, CA 92126, USA

<http://bushnellgolf.com/patents>